

JONIX maximate

MANUALE D'USO E MANUTENZIONE



**DISPOSITIVO DI PURIFICAZIONE DELL'ARIA
CON TECNOLOGIA AVANZATA A PLASMA FREDDO**

Le presenti istruzioni sono quelle originali e sono in lingua italiana.

JONIX srl si riserva tutti i diritti sul presente manuale compreso il diritto, in qualunque momento, di apportare modifiche necessarie e migliorative ai propri prodotti ed al manuale senza alcun preavviso. È vietata la riproduzione anche parziale di questo manuale senza l'autorizzazione della JONIX srl.

SOMMARIO

1 - INDICAZIONI GENERALI	5
1.1 - TARGHETTA MATRICOLA	5
1.2 - RESPONSABILITÀ	5
1.3 - SIMBOLOGIA	6
2 - AVVERTENZE E DIVIETI GENERALI	6
3 - SISTEMA DI FUNZIONAMENTO	8
4 - DATI TECNICI	9
4.1 - DESCRIZIONE COMPONENTI JONIX maximate	9
4.1.1 - Caratteristiche tecniche JONIX maximate	9
5 - RICEZIONE, TRASPORTO E STOCCAGGIO	10
5.1 - IMBALLAGGIO	10
5.2 - MOVIMENTAZIONE E TRASPORTO	10
5.3 - CONTROLLO AL RICEVIMENTO	10
5.4 - STOCCAGGIO	10
5.5 - MOVIMENTAZIONE DEL DISPOSITIVO IN CONDIZIONI OPERATIVE	10
6 - INSTALLAZIONE E MESSA IN SERVIZIO	11
6.1 - NORME DI SICUREZZA	11
6.2 - OPERAZIONI PRELIMINARI	12
6.3 - SCELTA DEL LUOGO DI INSTALLAZIONE	13
6.4 - COLLEGAMENTI ELETTRICI	13
6.5 - ALIMENTAZIONE ELETTRICA	14
6.6 - USO DEL DISPOSITIVO	14
6.7 - IMPOSTAZIONI DI FABBRICA	14
6.8 - INTERFACCIA UTENTE E NAVIGAZIONE NEI MENU	15
6.8.1 - Schermata principale	15
6.8.2 - Schermata moduli ionizzanti	17
6.8.3 - Schermata filtri	17
6.8.3 - Schermata ventilatori	18
6.8.5 - Schermata impostazioni	18
6.8.5.1 - Data e ora	18
6.8.5.2 - Lingua	19
6.8.5.3 - Protezione	19
6.8.5.4 - Fasce orarie	20
6.8.5.5 - Storico allarmi	21
6.8.5.6 - Manutenzione	21
6.8.5.7 - Display	22
6.8.5.8 - Info	22
6.8.5.9 - Configurazione	23
6.8.5.10 - Schermata multimedia	23

7 - MANUTENZIONE	24
7.1 - AVVERTENZE	24
7.2 - MANUTENZIONE ORDINARIA	24
7.2.1 - Pulizia dei Tubi Ionizzanti	25
7.2.2 - Pulizia esterna dell'apparecchiatura	28
7.3 - MANUTENZIONE STRAORDINARIA	29
7.3.1 - Procedura di sostituzione dei tubi ionizzanti	29
7.3.2 - Sostituzione dei filtri	32
7.3.2.1 - Filtro particolato fine H13	32
7.3.2.2 - Filtro particolato fine F7	33
7.3.2.3 - Prefiltro particolato grossolano G4	34
8 - CONTROLLO FUNZIONAMENTO ED EVENTUALI GUASTI	36
9 - SMALTIMENTO	37
CONDIZIONI DI GARANZIA	38
DICHIARAZIONE DI CONFORMITÀ CE	39
ALLEGATI	40
ESPLOSO JONIX maximate	40
DIMENSIONI DI INGOMBRO JONIX maximate	41
SCHEMI ELETTRICI JONIX maximate	42

Vi ringraziamo per aver deciso di acquistare il dispositivo JONIX maximate.

Questo manuale riporta le informazioni e quanto ritenuto necessario per il trasporto, l'installazione, l'uso e la manutenzione del modulo di sanificazione e filtrazione JONIX maximate.

Una inadeguata installazione del dispositivo e/o la mancata osservanza di quanto descritto in questo manuale, possono essere causa di annullamento della garanzia che la Ditta Costruttrice concede per i propri prodotti.

La Ditta Costruttrice inoltre non risponde di eventuali danni diretti e/o indiretti dovuti ad errate installazioni o di danni causati da unità installate da personale inesperto e/o non autorizzato. Verificare, all'atto dell'acquisto, che il dispositivo sia integro e completo.

Il Produttore non si assume alcuna responsabilità in caso di danni a cose o a persone causati da un utilizzo inadeguato o dalla mancata osservanza delle indicazioni di sicurezza e di utilizzo riportati su questo manuale. In tali casi decade ogni diritto di garanzia.

Eventuali reclami dovranno essere presentati per iscritto entro **8 giorni** dal ricevimento della merce.







Per ulteriori informazioni, download del manuale o video tutorial vi invitiamo a visitare il sito www.jonixair.com.

1 - INDICAZIONI GENERALI

1.1 TARGHETTA MATRICOLA

L'apparecchiatura descritta nel presente manuale è provvista di una targhetta (apposta nella parte interna della pannellatura che chiude l'accesso ai filtri ed ai moduli ionizzanti) indicante i dati d'identificazione della stessa e del Costruttore:

Il Modulo di filtrazione e sanificazione JONIX maximate è conforme alle direttive 2006/42/CE, 2011/65/UE, 2014/30/UE, 2014/35/UE ed eventuali successive modifiche.

Fabbricante / Manufacturer 	JONIX S.R.L. Viale Spagna, 31/33 35020 Tribano (PD)
Nome del prodotto / Product name	JONIX maximate
Descrizione del prodotto / Product description	Dispositivo per la sanificazione attiva e purificazione dell'aria
Codice prodotto / Model	REF 70MAXIMATEWHITE
Numero di serie / Serial number	SN xxxxxxxxxxxx
Caratteristiche elettriche Alimentazione / Power Supply	230V / ~1 / 50Hz
Potenza nominale Assorbita / Power Consumption (W)	2800
Corrente massima / Full load amperes (A)	15
    	

NOTA IMPORTANTE

Il dispositivo JONIX maximate è progettato e costruito per la sanificazione dell'aria in ambienti civili incompatibili con gas tossici ed infiammabili. Quindi se ne fa esplicito divieto di utilizzo in quegli ambienti dove l'aria risulti mescolata e/o alterata da altri composti gassosi e/o particelle solide. L'utilizzo per scopi diversi da quelli previsti, e non conformi a quanto descritto in questo manuale, farà decadere automaticamente qualsiasi responsabilità diretta e/o indiretta della Ditta Costruttrice e dei suoi Distributori.

1.2 RESPONSABILITÀ

Il mancato rispetto delle istruzioni contenute nel presente Manuale d'Uso e Manutenzione esime il Costruttore da qualsiasi responsabilità. Per qualsiasi dato non compreso o non deducibile dalle pagine a seguire si raccomanda di consultare direttamente il costruttore.

JONIX srl
Viale Spagna 31/33
35020 Tribano - PD - Italy
<http://www.jonixair.com>

In particolare se la manutenzione dell'apparecchio viene eseguita in modo non conforme alle istruzioni fornite, o comunque in modo tale da pregiudicarne l'integrità o modificarne le caratteristiche, JONIX srl si ritiene sollevata da qualsiasi responsabilità inerente la sicurezza delle persone ed il funzionamento difettoso delle apparecchiature.

1.3 SIMBOLOGIA

Prestare la massima attenzione ai seguenti simboli ed al loro significato. La loro funzione è dare rilievo ad informazioni particolari quali:



AVVERTENZA: In riferimento ad integrazioni o suggerimenti per l'uso corretto del dispositivo.



PERICOLO: In riferimento a situazioni di pericolo che si possono verificare con l'uso del dispositivo per garantire la sicurezza alle persone.



VIETATO: Questo simbolo richiama l'attenzione per operazioni che sono assolutamente da evitare, quindi proibite.



PERICOLO ALTA TENSIONE!

Non aprire o togliere sportelli o protezioni prima di aver tolto l'alimentazione della tensione.



ATTENZIONE!

E' obbligatorio indossare i guanti protettivi.



RIFIUTI DI APPARECCHIATURE ELETTRICHE ED ELETTRONICHE.

Il simbolo del bidone barrato, presente sull'etichetta posta sull'apparecchio, indica la rispondenza di tale prodotto alla normativa relativa ai rifiuti di apparecchiature elettriche ed elettroniche. L'abbandono nell'ambiente dell'apparecchiatura o lo smaltimento abusivo della stessa sono puniti dalla legge.

2 - AVVERTENZE E DIVIETI GENERALI



Questo libretto d'istruzione è parte integrante del dispositivo e di conseguenza deve essere conservato con cura e dovrà **SEMPRE** accompagnare il dispositivo anche in caso di sua cessione ad altro proprietario o utente oppure di un trasferimento su un altro impianto. In caso di suo danneggiamento o smarrimento richiederne un altro esemplare a **JONIX srl** o scaricare il documento dal sito www.jonixair.com.



Gli interventi di riparazione o manutenzione devono essere eseguiti da personale autorizzato da **JONIX srl** o da personale qualificato secondo quanto previsto dal presente libretto. Non modificare o manomettere il dispositivo in quanto si possono creare situazioni di pericolo ed il costruttore del dispositivo non sarà responsabile di eventuali danni provocati.



Dopo aver tolto l'imballo assicurarsi dell'integrità e della completezza del contenuto. In caso di non rispondenza rivolgersi alla Ditta che ha venduto il dispositivo.



L'installazione, la messa in opera e il funzionamento di questo prodotto devono essere eseguiti solo prendendo in considerazione i requisiti e le istruzioni specificate in questo manuale.



È esclusa qualsiasi responsabilità di JONIX srl per danni causati a persone, animali o cose, da errori di installazione, di regolazione e di manutenzione o da usi impropri.

Ricordiamo che l'utilizzo di prodotti che impiegano energia elettrica, comporta l'osservanza di alcune regole fondamentali di sicurezza quali:



Questo apparecchio non è destinato all'uso da parte di persone (inclusi bambini) con ridotte capacità fisiche, mentali o sensoriali, o con mancanza di esperienza e conoscenza, a meno che non siano supervisionati o vengano forniti di istruzioni riguardanti l'uso dell'apparecchio da parte di una persona responsabile della loro sicurezza. Adottare le dovute precauzioni affinché i bambini non giochino con l'apparecchio.



È vietato toccare il dispositivo se si è a piedi nudi e con parti del corpo bagnate o umide.



È vietata qualsiasi operazione di manutenzione o pulizia, prima di aver scollegato il dispositivo dalla rete di alimentazione elettrica posizionando l'interruttore generale dell'impianto su "SPENTO".



È vietato modificare i dispositivi di sicurezza o di regolazione senza l'autorizzazione e le indicazioni del costruttore del dispositivo.



È vietato tirare, staccare, torcere i cavi elettrici fuoriuscenti dal dispositivo, anche se questo è scollegato dalla rete di alimentazione elettrica.



È vietato salire con i piedi sul dispositivo, sedervi e/o appoggiarvi qualsiasi tipo di oggetto.



È vietato spruzzare o gettare acqua o altri liquidi direttamente sul dispositivo.



È vietato aprire gli sportelli di accesso alle parti interne del dispositivo, senza aver prima posizionato l'interruttore generale dell'impianto su "SPENTO".



È vietato disperdere, abbandonare o lasciare alla portata di bambini il materiale dell'imballo in quanto può essere potenziale fonte di pericolo.

3 - SISTEMA DI FUNZIONAMENTO

Questo dispositivo di sanificazione, sfruttando il fenomeno fisico della ionizzazione, promuove la formazione controllata di particolari specie elettricamente cariche nell'aria attraverso un campo elettrostatico. Quest'ultimo simula un naturale processo che normalmente avviene attraverso le radiazioni solari, meccanicamente o mediante altri fenomeni fisici.

Le particolari specie ioniche prodotte sono dimostrate essere particolarmente efficaci come agenti sanificanti in aria e sulle superfici, inoltre sono storicamente e scientificamente provate essere benefiche sulle persone, specialmente quelle a carica elettrica negativa (ossia quelle derivanti da singole o piccoli gruppi di molecole che ricevono un elettrone).

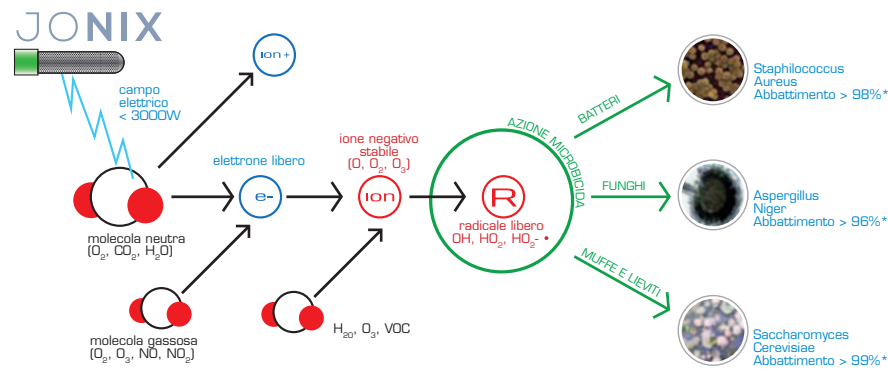

Il modulo di filtrazione e sanificazione mobile JONIX maximate, è la soluzione ottimale per la purificazione e decontaminazione dell'aria in ambienti a rischio come ospedali, camere bianche, sale preparazione e confezionamento cibi ed ambulatori. Immediatamente operativo, non richiede alcuna operazione complessa per la sua installazione. Il dispositivo abbina 3 stadi progressivi di filtrazione alla sanificazione attiva dell'aria prima della sua reimmissione in ambiente. Dotato di un sistema di controllo avanzato permette la regolazione della ventilazione e della carica ionizzante necessaria per la sanificazione e purificazione dell'aria. Progettato con una logica che permette l'accessibilità nel lato anteriore a tutti i suoi componenti, per una rapida e agevole manutenzione. Il dispositivo sanificante è dotato di doppia griglia con alette mobili per orientare il flusso d'aria di mandata. Compatto, portatile e silenzioso, il dispositivo JONIX maximate permette una risposta rapida ed efficace al bisogno di abbattimento delle cariche batteriologiche e del particolato.

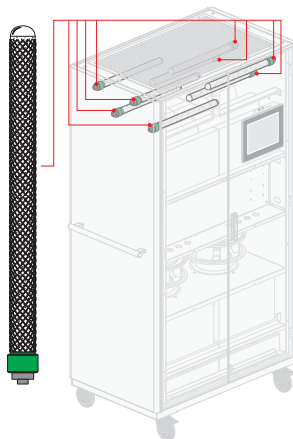

4 - DATI TECNICI JONIX maximate

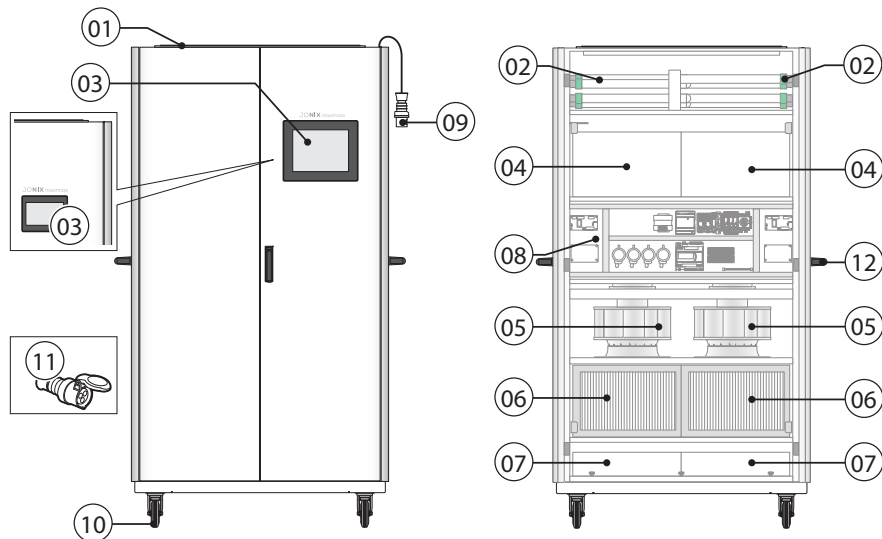

4.1 DESCRIZIONE COMPONENTI JONIX maximate

01	Griglia di mandata ad alette orientabili	07	Pre filtro G4 – Filtro per polveri grosse EN 779-2012
02	Moduli ionizzanti JONIX maximate (n° 8)	08	Quadro elettrico - Sezionatore ON/OFF
03	Display Touchscreen (7" o 13")	09	Spina di alimentazione elettrica tipo industriale
04	Filtro principale H13 – Filtro HEPA assoluto Classe EN 1822 - ISO 29463	10	Ruote piroettanti con freno
05	Ventilatore EC centrifugo plug fan (n° 2)	11	Presa di collegamento tipo industriale
06	Filtro secondario F7 – Filtro per polveri fini Classe EN 779:2012 - ISO 16890	12	Maniglia per movimentazione

4.1.1 Caratteristiche tecniche JONIX maximate

Modello	Dimensioni (LxPxH) [mm]	Alimentazione	Potenza max assorbita [W]	Portata d'aria [m³/h]	Peso [Kg]
JONIX maximate	1305 x 715 x 2165	230 V / ~1 / 50Hz	2800	da 1500 a 7500	220



Per il codice dei componenti di ricambio ordinabili fare riferimento alla sezione "ALLEGATI".

5 - RICEZIONE, TRASPORTO E STOCCAGGIO

5.1 IMBALLAGGIO

Il modulo JONIX maximate e i suoi accessori vengono spediti in appositi imballi di protezione e vanno mantenuti integri fino al momento del montaggio. I materiali che non sono stati installati per esigenze tecniche vengono forniti con involucro idoneo fissato all'interno o all'esterno del dispositivo stesso. All'interno dell'imballo sono presenti:

- Modulo di sanificazione e filtrazione JONIX maximate.
- Cavo di alimentazione.
- Manuale d'uso e manutenzione (con disegni dimensionali, schema elettrico, Dichiarazione di Conformità).

5.2 MOVIMENTAZIONE E TRASPORTO



Per la movimentazione utilizzare, in funzione del peso, mezzi adeguati come previsto dalla direttiva 89/391/CEE e successive modifiche.



Si prega di porre la massima cura nel maneggiare i dispositivi durante lo scarico e il posizionamento, onde evitare danni all'involucro o ai componenti. Evitare rotazioni senza controllo.

5.3 CONTROLLO AL RICEVIMENTO

Al ricevimento del dispositivo Vi preghiamo di effettuare un controllo di tutte le parti, al fine di verificare che il trasporto non abbia causato danneggiamenti.

I danni eventualmente presenti devono essere comunicati al vettore, apponendo la clausola di riserva sulla bolla di accompagnamento, specificando il tipo di danno.



Qualsiasi tipo di reclamo deve giungere per iscritto entro otto giorni dalla data di ricevimento della merce.

5.4 STOCCAGGIO

In caso di stoccaggio prolungato mantenere i dispositivi protetti dalla polvere e lontano da fonti di vibrazioni e di calore.



La Ditta costruttrice declina ogni responsabilità per danneggiamenti dovuti a cattivo scarico o per mancata protezione dagli agenti atmosferici.

5.5 MOVIMENTAZIONE DEL DISPOSITIVO IN CONDIZIONI OPERATIVE

Il dispositivo JONIX maximate risulta facilmente movimentabile nei vari ambienti, in quanto provvisto di 4 ruote girevoli a 360°. Può inoltre essere bloccato e assicurato nella sua posizione operativa grazie ai freni di cui sono dotate tutte le ruote (vedi Cap. "Dati Tecnici").

6 - INSTALLAZIONE E MESSA IN SERVIZIO



ATTENZIONE! Prima di compiere qualsiasi operazione sui dispositivi leggere attentamente **TUTTE** le istruzioni contenute in questo manuale.

Definizioni:		
UTENTE: Persona, ente o società che ha acquistato o affittato il dispositivo e che intende usarlo per gli scopi concepiti.	UTILIZZATORE/OPERATORE: Persona fisica che è stata autorizzata dall'utente ad operare con il dispositivo.	PERSONALE SPECIALIZZATO: Persone fisiche che hanno conseguito uno studio specifico e che sono quindi in grado di riconoscere i pericoli derivati dall'utilizzo di questo dispositivo e sono in grado di evitarli.

6.1 NORME DI SICUREZZA



La ditta Costruttrice declina qualsiasi responsabilità per la mancata osservanza delle norme di sicurezza e di prevenzione di seguito descritte.

Declina inoltre ogni responsabilità per danni causati da un uso improprio dei sanificatori e/o da modifiche eseguite senza autorizzazione.

- L'installazione deve essere effettuata attenendosi scrupolosamente alle indicazioni del presente manuale.
- Nelle operazioni di installazione, usare abbigliamento idoneo e antinfortunistico, ad esempio: occhiali, guanti, ecc. come indicato da norma 686/89/CEE e successive.
- Durante l'installazione operare in assoluta sicurezza, ambiente pulito e libero da impedimenti.
- Rispettare le leggi in vigore nel Paese in cui viene installato il dispositivo, relativamente all'uso e allo smaltimento dell'imballo e dei prodotti impiegati per la pulizia e la manutenzione del dispositivo, nonché osservare quanto raccomanda il produttore di tali prodotti.
- **Prima di mettere in funzione il dispositivo controllare la perfetta integrità dei vari componenti e dell'impianto elettrico a cui va collegato assicurandosi della presenza di interruttore magnetotermico differenziale di protezione a monte della linea di alimentazione come indicato nel presente manuale.**
- Evitare assolutamente di introdurre oggetti di alcun genere all'interno del dispositivo, in quanto entrando in contatto con punti di voltaggio o terminazioni elettriche potrebbero provocare incendi o scosse elettriche.



ATTENZIONE!

Organi meccanici in movimento e punti di voltaggio pericolosi all'interno del dispositivo. Rischio di trascinamento ed impiglio o folgorazione.

- Non procedere con lavori di manutenzione e pulizia, se prima non è stata disinserita la linea elettrica.

- La manutenzione e la sostituzione delle parti danneggiate o usurate deve essere effettuata solamente da personale specializzato e seguendo le indicazioni riportate in questo manuale.
- Le parti di ricambio devono essere approvate dal Costruttore.
- In caso di dismissione e smantellamento del dispositivo, attenersi alle normative antinquinamento previste dal Paese in cui viene installato il dispositivo stesso.
- Non versare acqua o liquidi in genere sul dispositivo.
- Collocare il dispositivo in modo che il cavo di alimentazione non venga calpestato.
- Non collegare il dispositivo a linee di corrente alle quali sono collegate altre utenze elettriche o dispositivi di qualsiasi genere.
- **Utilizzare il tipo di alimentazione indicato sull'etichetta. Se non si è certi del tipo di alimentazione disponibile, rivolgersi al proprio rivenditore o alla società erogatrice di zona.**
- Non toccare le parti interne del dispositivo, salvo quando diversamente indicato nelle istruzioni riportate in questo manuale.
- Non forzare mai i componenti nelle operazioni di montaggio: sebbene sia costruito con materiali molto resistenti le parti costituenti il dispositivo possono subire danni se maneggiate in modo improprio.
- Non tentare di effettuare interventi di manutenzione sul dispositivo, salvo quando espressamente indicato in questo manuale. L'apertura o rimozione dell'involucro esterno potrebbe esporre a punti di voltaggio pericolosi o comportare altri rischi. Tutti gli interventi di manutenzione devono essere effettuati da personale addetto, salvo i casi espressamente indicati in questo manuale.
- Scollegare il dispositivo dalla corrente e rivolgersi a personale qualificato per l'assistenza quando si rientra in uno dei seguenti casi:
 - Il dispositivo sia entrato a contatto con acqua o liquidi di qualsiasi natura.
 - Il dispositivo sia rimasto esposto agli agenti atmosferici.
 - Persista un malfunzionamento nonostante siano state eseguite correttamente tutte le procedure di installazione e/o manutenzione.



N.B. L'installatore e l'utilizzatore, nell'uso del dispositivo JONIX maximate devono tenere conto e porre rimedio a tutti gli altri tipi di rischio connessi con l'impianto. Ad esempio rischi derivanti da ingresso di corpi estranei, oppure rischi dovuti al convogliamento di gas pericolosi infiammabili o tossici ad alta temperatura.

6.2 OPERAZIONI PRELIMINARI



- Verificare la perfetta integrità dei vari componenti del dispositivo.
- Controllare che nell'imballo siano contenuti la documentazione e gli eventuali accessori per l'installazione.



- Trasportare il dispositivo imballato il più vicino possibile al luogo di installazione.
- Non appoggiare pesi o attrezzi sul dispositivo, né collocarlo su superfici instabili.

6.3 SCELTA DEL LUOGO DI INSTALLAZIONE

Il dispositivo imballato è fissato su un pallet con delle viti. Una volta portato sul luogo di installazione va quindi svitato dal pallet prima di procedere con l'installazione.



Munirsi dei dispositivi idonei al sollevamento e al disimballaggio del dispositivo.



- Non posizionare il dispositivo in locali in cui sono presenti gas infiammabili, sostanze acide, aggressive e corrosive che possono danneggiare i vari componenti in maniera irreparabile.
- Prevedere uno spazio libero minimo, al fine di rendere possibile l'installazione e la manutenzione ordinaria e straordinaria.



ATTENZIONE: date le dimensioni ed il peso dell'apparecchiatura, assicurarsi che siano a disposizione per la movimentazione un adeguato numero di persone in modo che il peso in carico a ciascuna persona sia non superiore a 25 kg in caso di movimentazione manuale (a tale proposito controllare il peso al capitolo "Dati tecnici").

6.4 COLLEGAMENTI ELETTRICI



ATTENZIONE! PRIMA DI INIZIARE QUALSIASI OPERAZIONE ASSICURARSI CHE LA LINEA DI ALIMENTAZIONE GENERALE SIA SEZIONATA!

- I collegamenti elettrici devono essere effettuati secondo le indicazioni fornite nel presente manuale.
- **Assicurarsi che la tensione e la frequenza della linea elettrica di allacciamento corrispondano a quelle riportate sulla targhetta.**



ATTENZIONE!

L'utilizzo di una rete di alimentazione non corrispondente ai requisiti richiesti dal dispositivo può comportare il danneggiamento dello stesso o di alcune sue parti.

- La linea di alimentazione elettrica del dispositivo JONIX maximate deve essere dedicata, non ci devono essere altre apparecchiature alimentate dalla stessa linea. Non è consentito l'uso di adattatori, prese multiple e/o prolunghe.
- Eseguire il collegamento con cavi di sezione adeguata e nel rispetto delle normative locali.
- **È dovere dell'installatore prevedere il montaggio del dispositivo il più vicino possibile all'unità del sezionatore dell'alimentazione, come da norme vigenti e quanto necessario per la protezione da parti elettriche.**

6.5 ALIMENTAZIONE ELETTRICA

Il dispositivo JONIX maximate lascia la fabbrica pronto per essere collegato alla rete di alimentazione elettrica di tipo civile, 230V/ ~1 / 50Hz + PE. L'unità è provvista di cavo e spina tipo 230 industriale. L'utente deve prevedere un interruttore di protezione differenziale a monte come da norme vigenti. Il fusibile di protezione è installato sul quadro.



ATTENZIONE!

Utilizzare il cavo in dotazione per il collegamento alla rete o prevederne uno di uguale sezione sempre composto da F, N e T.



Prima di qualsiasi collegamento accertarsi che la tensione di rete sia conforme a quanto indicato sull'etichetta.



ATTENZIONE!

Si raccomanda di verificare che l'energia erogata sia stabile. In caso contrario è necessario installare a monte uno stabilizzatore di tensione.

La presenza di tensione all'interno del dispositivo è segnalata dall'interruttore ON/OFF, all'accensione del dispositivo.

6.6 USO DEL DISPOSITIVO

Fig. 01: Collegare l'unità alla linea elettrica mediante il cavo elettrico in dotazione.



NOTA: la spina di alimentazione (A) si trova in uscita dall'alto. La presa di collegamento (B) viene fornita in dotazione.

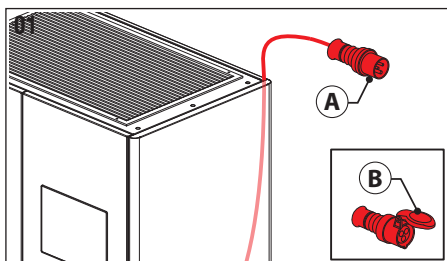
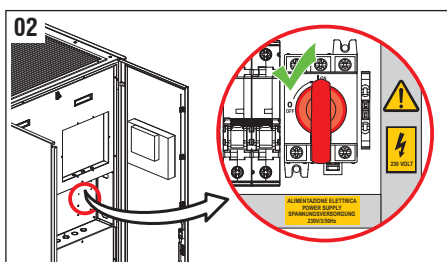

Fig. 02: Una volta collegato alla rete elettrica, il modulo JONIX maximate è pronto all'utilizzo. Per accendere l'apparecchio agire sul sezionatore (posizionato sul fronte quadro) portandolo in posizione I.



Il controllo e l'impostazione del modo di funzionamento avviene utilizzando il Display (vedi cap. "Dati Tecnici" e "Interfaccia utente e navigazione dei menù").



ATTENZIONE!

Il display necessita di qualche minuto per caricare il software correttamente. Potrà pertanto risultare spento all'atto dell'accensione del dispositivo.

6.7 IMPOSTAZIONI DI FABBRICA

Il modulo è impostato con i seguenti parametri di fabbrica:

Portata aria (m ³ /h)	N° moduli ionizzanti accesi
3000	8

6.8 INTERFACCIA UTENTE E NAVIGAZIONE NEI MENÙ

Il modulo JONIX maximate è provvisto di display touch screen attraverso il quale l'utente può controllare lo stato dell'apparecchiatura e modificarne il funzionamento secondo le proprie necessità.

6.8.1 Schermata principale

La schermata principale permette di visualizzare in maniera intuitiva lo stato dell'apparecchiatura, e di modificare il suo di funzionamento.



Le icone danno accesso diretto ad altri menù che consentono una visione più approfondita sullo stato dei singoli componenti dell'apparecchiatura ed una loro personalizzazione nel regime di funzionamento in base alle esigenze dell'utente. Nella schermata principale si possono individuare le seguenti zone informative:

- Moduli ionizzanti:** una barra a riempimento progressivo indica il numero totale di ore di vita dei tubi ionizzanti del corrispondente modulo (sinistro o destro). Un'icona d'allarme segnalerà la necessità di intervento quando sarà necessario pulire i tubi, o una volta che la barra si sarà completamente riempita ad indicare che questi ultimi vanno sostituiti. Il led posto a fianco della corrispondente barra segnala se il modulo è acceso (led verde) o spento (led grigio).
- Filtri:** una barra a riempimento progressivo indica il livello di sporco del corrispondente filtro (G4, F7 o H13). Una volta che quest'ultima si sarà completamente riempita un'icona d'allarme segnalerà la necessità di sostituzione del filtro.
- Ventilatore:** una barra a riempimento progressivo indica l'intensità del flusso d'aria del ventilatore.
- Impostazioni.**
- Multimedia.**
- Info.**
- Pulsante On/Off:** permette di accendere / spegnere il dispositivo.
- Ora.**

Tasto blocca schermo:

È possibile bloccare lo schermo del dispositivo JONIX maximate cliccando sull'apposito tasto raffigurante un lucchetto posto in alto a sinistra sullo schermo.



Una volta bloccato lo schermo non sarà possibile eseguire nessuna azione senza inserire prima la password di sblocco.

Notifiche stati allarme e schermata allarmi:

La segnalazione della necessità di intervento da parte dell'utente, viene effettuata sulla schermata principale dalla comparsa di notifiche al di sopra dell'icona del componente che ha generato l'allarme.



Allarme

Cliccando sulla notifica "allarme" si avrà accesso diretto alla schermata degli allarmi attivi per visualizzare il dettaglio della segnalazione:

Da questa schermata è possibile:

- Accedere al menu manutenzioni per registrare le operazioni richieste dalla macchina una volta effettuate (vedi cap. "MANUTENZIONE" di questo manuale).
- Accedere alla schermata storico allarmi per visualizzare tutte le segnalazioni lanciate dal dispositivo dal momento della sua prima accensione.



Per la risoluzione dei problemi consultare il capitolo "MANUTENZIONE" o "SEGNALAZIONE ERRORI E RISOLUZIONE PROBLEMI" del presente manuale.

Premere il tasto RESET per cancellare gli allarmi una volta risolto il problema.

Tasti rapidi sulla barra superiore:

Tutte le schermate seguenti incorporano sulla loro barra, in alto a sinistra, due tasti rapidi che danno accesso diretto alle rispettive schermate:

- Pulsante "Home"** : permette di ritornare alla schermata principale.
- Pulsante "Impostazioni"** : permette di accedere alla schermata menù impostazioni.

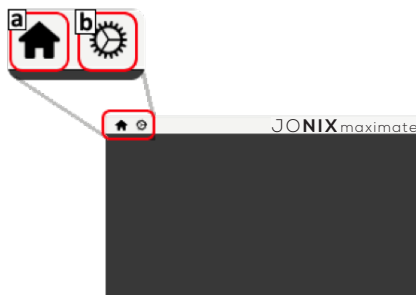

Per tornare alla schermata precedente premere l'icona grande della schermata in cui ci si trova (posta in alto a sinistra sullo schermo).

6.8.2 Schermata moduli ionizzanti

Visualizza in dettaglio lo stato dei moduli e permette la loro gestione in maniera indipendente, a seconda delle necessità dell'utente.

- a) **Pulsante On/Off:** accende/spegne il modulo corrispondente (SX - DX).

Attenzione: se sono attive le fasce orarie il pulsante viene disattivato. Per renderlo nuovamente utilizzabile, disabilitare le fasce orarie.

- b) **Riepilogo stato modulo:**

- Ore di funzionamento: ore totali di attività del modulo corrispondente.
- Ultima manutenzione: data in cui è stata registrata l'ultima operazione di pulizia o sostituzione del modulo corrispondente.
- Sostituzione tubi tra (h): ore residue alla sostituzione dei tubi ionizzanti del modulo corrispondente.

- c) **Tasto rapido menù manutenzione :** per accedere alla schermata manutenzione moduli e registrare l'operazione di manutenzione svolta.

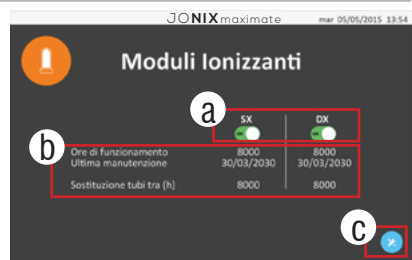

6.8.3 Schermata filtri

Visualizza in dettaglio lo stato dei filtri.

- a) **Riepilogo stato filtri:**

- Classe di filtrazione: descrizione del tipo di filtro.
- Perdita di carico (Pa): visualizza la perdita di carico misurata dai sensori posti prima e dopo il corrispondente filtro.
- Livello sporco: rappresenta il rapporto tra la perdita di carico minima e massima del corrispondente filtro.

Una volta raggiunto il 100% è necessario effettuare la sostituzione del componente.

ATTENZIONE: Anche a filtro pulito, tale livello non è pari a zero.

- Cumulativo filtro (m³): volume d'aria complessivamente filtrato dall'ultima sostituzione del componente.
- Ultima sostituzione: data in cui è stata registrata l'ultima operazione di sostituzione del filtro corrispondente.

- b) **Tasto rapido menù manutenzione :** per accedere alla schermata manutenzione moduli e registrare l'operazione di manutenzione svolta.

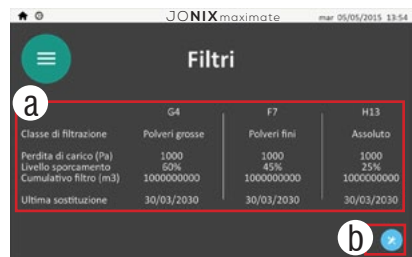

6.8.4 Schermata ventilatori

Visualizza in dettaglio lo stato del ventilatore e permette la regolazione del suo funzionamento a seconda delle necessità dell'utente.

a) **Portata d'aria impostata (m³/h):** attraverso i tasti “-” e “+” è possibile variare la portata d'aria generata dal ventilatore, in un intervallo compreso tra 500 e 3000 m³/h, ad incrementi di 100 m³/h. **Attenzione: se sono attive le fasce orarie i pulsanti vengono disattivati.**

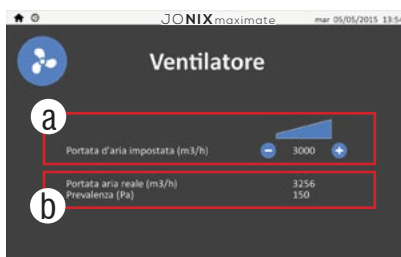

Per renderli nuovamente utilizzabili, disabilitare le fasce orarie.

b) **Riepilogo stato ventilatore:**

- Portata aria reale (m³/h): visualizza il valore misurato in tempo reale (dall'apposito sensore).
- Prevalenza (Pa): visualizza il valore misurato in tempo reale (dall'apposito sensore).

6.8.5 Schermata impostazioni

Visualizza tutti i parametri modificabili del dispositivo.



6.8.5.1 Data e ora

Impostazione di data e ora attraverso i tasti “+” e “-” oppure direttamente attraverso il tastierino che compare cliccando sul numero che si vuole modificare.



Premere il tasto in basso a destra per sincronizzare l'orologio interno ogni volta che si esegue una modifica.



6.8.5.2 Lingua

Impostazione della lingua con cui vengono visualizzati tutti i testi sul display. L'icona evidenziata in azzurro rappresenta la lingua attualmente selezionata, per modificarla cliccare su una delle altre icone.



6.8.5.3 Protezione

Impostazione della gestione delle autorizzazioni per i controlli del dispositivo.

- a) **Alto**: richiede la password per compiere tutte le azioni che vanno a modificare lo stato del dispositivo. Tale permesso ha una durata di 10 minuti, dopodiché bisognerà digitare nuovamente la password. Per effettuare il login cliccare sul simbolo “****”, digitare sul tastierino la password e premere Enter; premere Esc per annullare l’operazione. Cliccare sul tasto di conferma (spunta verde) per confermare la password o quello di annullamento (croce rossa) per annullare l’operazione. Una volta effettuato il login cliccare nuovamente sul pulsante desiderato.

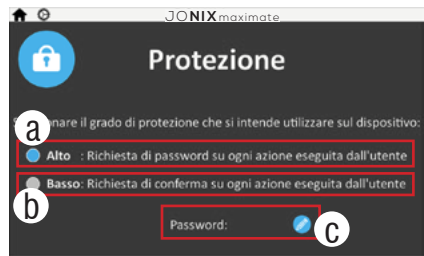

Per effettuare il logout prima che siano passati i 10 minuti, premere il tasto che comparirà in basso sulla destra nella schermata impostazioni.



- b) **Basso**: richiesta di conferma (senza password) sulle azioni eseguite che vanno a modificare lo stato del dispositivo.

Le azioni che possono essere protette con password sono:

- On/Off del dispositivo.
- On/Off dei moduli ionizzanti.
- Incremento/decremento velocità del ventilatore.



La password di default del dispositivo JONIX maximate è: 100. È possibile modificare la password premendo il tasto a fianco della password attualmente impostata.



In caso di modifica password si raccomanda di salvare la nuova password su un supporto facilmente reperibile.

Le schermate protette da password a prescindere dal livello di protezione scelto sono:

- **Protezione**
- **Fasce orarie**
- **Manutenzione**

6.8.5.4 Fasce orarie

Impostazione di fasce orarie per il funzionamento autonomo del dispositivo (max 4 per ogni giorno della settimana).

a) **Modalità funzionamento a fasce orarie:** attivazione / disattivazione modalità fasce orarie.

b) **Giorno:** giorno della settimana selezionato.

Ogni fascia oraria è definita da diversi parametri:

c) **Fascia:** per ogni giorno della settimana sono configurabili fino a 4 fasce orarie.

d) **Abilitazione:** attivazione / disattivazione fascia.

e) **Ora inizio:** ora inizio fascia.



L'impostazione dell'ora di inizio di una fascia (nello stesso giorno o in un altro giorno della settimana) determina implicitamente l'orario di fine della fascia precedente.

f) **Stato macchina:** accensione / spegnimento JONIXmaximate.

g) **Modulo SX:** attivazione / disattivazione modulo ionizzante sinistro.

h) **Modulo DX:** attivazione / disattivazione modulo ionizzante destro.

i) **Portata:** impostazione portata ventilatore.

j) **Tasto copia:** permette di copiare le fasce di un determinato giorno sugli altri giorni della settimana. Premendo questo tasto uscirà una finestra di dialogo in cui impostare il giorno da cui copiare e il giorno in cui copiare. Ripetere l'operazione per eseguire la copia su più giorni.



NOTA: è possibile copiare le fasce su un solo giorno per volta. Per effettuare la copia su più giorni è necessario ripetere l'operazione tante volte quante sono i giorni in cui si vogliono copiare le fasce.

k) **Tasto salva:** compare quando viene apportata una qualsiasi modifica ad una delle fasce orarie. Premere il tasto per memorizzare i cambiamenti. Una volta effettuata l'operazione di salvataggio, il tasto scomparirà.



NOTA: è necessario effettuare il salvataggio prima di cambiare giorno o abbandonare la schermata fasce orarie. In caso contrario tutte le modifiche effettuate andranno perse.



Nel caso si imposti e si abiliti un'unica fascia in un solo giorno della settimana, il sistema manterrà perennemente il regime di funzionamento impostato con tale fascia. Per modificare i parametri di funzionamento aggiungere una nuova fascia o disabilitare la modalità fasce orarie.



Se la modalità fasce orarie è attiva non è possibile modificare accensione e spegnimento dei moduli ionizzanti o la portata del ventilatore dalle apposite schermate (7.8.2 e 7.8.4).

6.8.5.5 Storico allarmi

Visualizzazione dello storico dei messaggi di allarme lanciati dal dispositivo nell'intervallo temporale impostato.



6.8.5.6 Manutenzione

Permette di accedere ai menù di manutenzione degli elementi del dispositivo che necessitano di tale operazione: ionizzatori e filtri.

- Accesso al menù "Manutenzione Ionizzatori".
- Accesso al menù "Manutenzione Filtri".



Moduli ionizzanti

Permette di registrare la data in cui è stato effettuato un intervento di manutenzione sui moduli ionizzanti.

- Pulizia:** registra l'operazione di pulizia.
- Sostituzione:** registra l'operazione di sostituzione. Premendo uno dei tasti verrà visualizzato un messaggio di conferma dell'avvenuta registrazione da parte del sistema dell'operazione di manutenzione effettuata.



NOTA: Tale operazione non rappresenta la manutenzione dei componenti ma solo la registrazione a sistema dell'intervento eseguito dall'utente. Le procedure di manutenzione sono spiegate nel capitolo "Manutenzione" del presente manuale.

Manutenzione Filtri

Permette di registrare la data in cui è stato effettuato un intervento di manutenzione sui filtri.

- a) Filtro H13.
- b) Filtro F7.
- c) Filtro G4.

Premendo uno dei tasti verrà visualizzato un messaggio di conferma dell'avvenuta registrazione da parte del sistema dell'operazione di manutenzione effettuata.



NOTA: Tale operazione non rappresenta la manutenzione dei componenti ma solo la registrazione a sistema dell'intervento eseguito dall'utente. Le procedure di manutenzione sono spiegate nel capitolo "Manutenzione" del presente manuale.

6.8.5.7 Display

Permette di modificare la luminosità del display attraverso i tasti "+" e "-".



6.8.5.8 Info

Riporta i dati identificativi del dispositivo.

- a) **Multimedia:** Tasto rapido al menù multimedia.



6.8.5.9 Configurazione

- a) **Configurazione avanzata:** area riservata al personale tecnico autorizzato, non accessibile all'utente finale.



6.8.5.10 Schermata multimedia

Permette l'accesso al contenuto multimediale installato nel sistema.

- a) **Manuale d'uso:** permette di visualizzare un estratto del manuale d'uso direttamente dal display.
 b) **Video:** permette di visualizzare contenuti video.



NOTA: se non è presente contenuto multimediale, le icone sono oscurate.

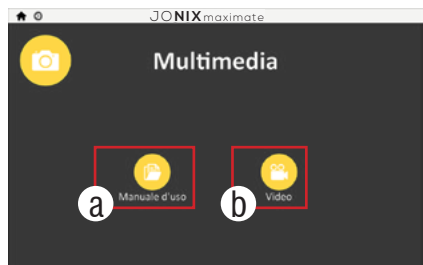

Manuale d'uso

Permette di visualizzare un estratto del manuale d'uso direttamente dal display.

- a) Tasto per tornare al menù multimedia.



Le schermate dei capitoli si presentano in questo modo:

- a) Tasto rapido per tornare all'indice dei capitoli.
 b) Tasti di navigazione all'interno del capitolo in cui ci si trova.
 c) Link al file multimediale (immagine o video) relativo all'operazione descritta nel manuale.



7 - MANUTENZIONE

7.1 AVVERTENZE



PRIMA DI INTRAPRENDERE QUALSIASI OPERAZIONE MANUTENTIVA ACCERTARSI CHE IL DISPOSITIVO NON SIA E NON POSSA CASUALMENTE O ACCIDENTALMENTE ESSERE ALIMENTATO ELETTRICAMENTE. È QUINDI NECESSARIO INTERRUPERE L'ALIMENTAZIONE ELETTRICA AD OGNI MANUTENZIONE.

- E' dovere dell'utilizzatore eseguire sul dispositivo tutte le operazioni di manutenzione di seguito riportate.
- Nel caso si riscontri un malfunzionamento, disconnettere dalla rete il dispositivo e consultare personale specializzato (rivenditore, Ditta Costruttrice).
- Solo personale addetto, precedentemente addestrato e qualificato, può eseguire le operazioni di manutenzione.



Per tutte le operazioni di manutenzione è buona norma utilizzare guanti da lavoro per la protezione delle mani.

La frequenza delle operazioni da compiere per assicurare una corretta manutenzione del dispositivo JONIX maximate dipende principalmente dalla qualità dell'aria trattata.

L'aria può essere particolarmente dannosa per i condensatori qualora contenga sostanze inquinanti o aggressive, in quantità elevate, quali:

- Fumi industriali
- Salsedine
- Fumane chimiche
- Polveri pesanti



Queste sostanze, entrando in contatto con l'interno o le superfici esterne del dispositivo attraverso il flusso d'aria o per esposizione diretta, possono causare con il passare del tempo e in mancanza di un'adeguata e sistematica manutenzione, un decadimento strutturale e funzionale del dispositivo e delle sue prestazioni.

7.2 MANUTENZIONE ORDINARIA

Il dispositivo JONIX maximate necessita di una ridotta manutenzione consistente nella pulizia periodica e regolare dei generatori di plasma freddo e nella verifica dei filtri.

Il dispositivo JONIX maximate segnala la necessità di manutenzione dei moduli, attraverso un allarme visualizzato a display, ogni 7000 ore di funzionamento. I filtri non necessitano di una pulizia periodica ma andranno cambiati quando arriveranno a saturazione. In caso di operatività in ambienti molto contaminati, l'elettronica del dispositivo potrebbe richiedere l'operazione di manutenzione, anche se tale intervallo temporale non è ancora trascorso.

7.2.1 Pulizia dei Tubi Ionizzanti



Effettuare la pulizia dei tubi ionizzanti ogni volta che viene indicato sul display.

Fig. 03: Spegner l'unità agendo sul sezionatore On/Off portandolo nella posizione 0.
Staccare la spina di alimentazione collegata alla rete elettrica.

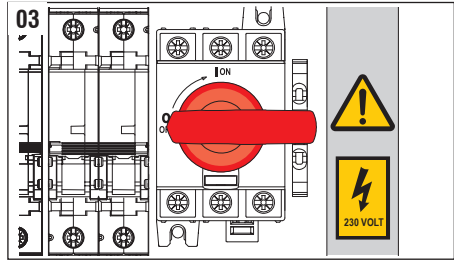

Fig. 04: Aprire con l'apposita maniglia le ante anteriori. Rimuovere il pannello superiore per accedere ai tubi ionizzanti.

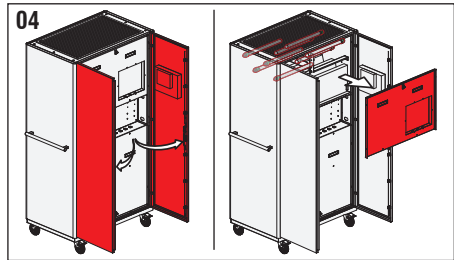

Fig. 05: Svitare delicatamente i tubi, agendo sulla base in plastica verde. In caso di difficoltà, sfilare prima la rete esterna.



Rimuovere delicatamente l'estremità del tubo dalla sua sede facendo attenzione a non danneggiarlo.

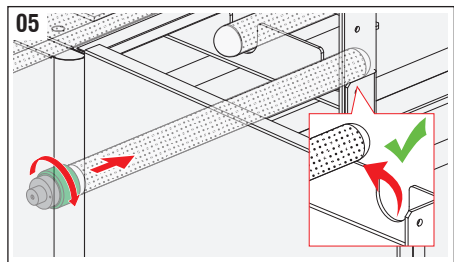

Fig. 06: Sfilare la rete esterna al tubo, nel caso non fosse già stato fatto al punto precedente.

Se l'operazione risulta difficoltosa, ruotare leggermente la rete attorno al vetro.

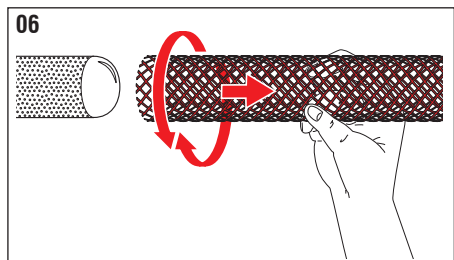
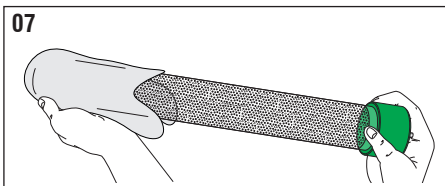

Fig. 07: Pulire il vetro con uno straccio appena inumidito.



Non utilizzare detergenti liquidi, o spray, saponi o simili.



Controllare che il tubo sia in perfette condizioni: non devono essere presenti incrinature o altri danneggiamenti; in caso contrario va sostituito. Appena si nota uno strato biancastro sulla lamina di metallo forata interna al vetro significa che è necessario sostituire il tubo.
In generale la sostituzione dei tubi deve avvenire entro i 18 mesi di utilizzo.

Fig. 08: Lavare la rete sotto un getto di acqua calda e asciugare accuratamente con un panno.



Non riposizionare la rete ancora bagnata, anche se solo parzialmente, sul tubo ionizzante.

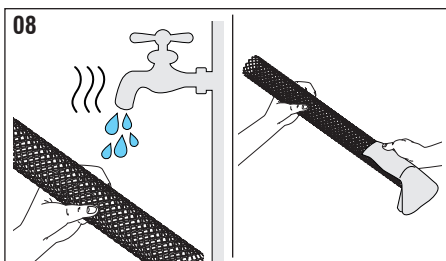

Fig. 09: Riposizionare la rete metallica esterna sul vetro del tubo in maniera tale che si sovrapponga esattamente alla lamiera interna.



Mantenere in ogni caso una distanza minima di almeno 3 mm dalla base del tubo.

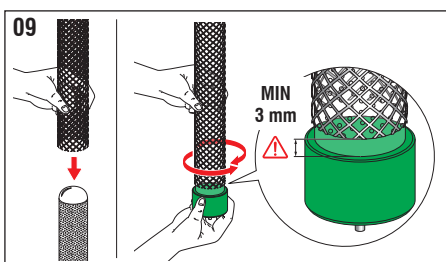

Fig. 10: Riavvitare delicatamente il tubo ionizzante afferrandolo alla base (parte verde).



ATTENZIONE: non forzare il serraggio della vite una volta raggiunto il fine corsa della stessa.

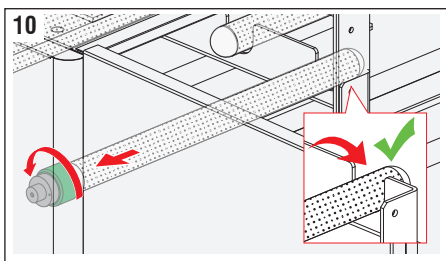

Fig. 11: Se l'operazione risulta difficoltosa, tirare leggermente la molla di messa a terra in modo tale che non faccia contatto con la superficie del tubo.



Controllare che la molla di messa a terra sia in contatto con la rete esterna una volta che i tubi ionizzanti sono stati riavvitati. In caso contrario contattare il costruttore.

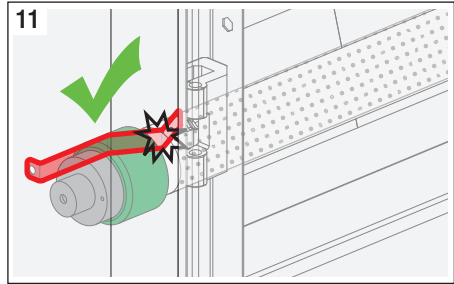
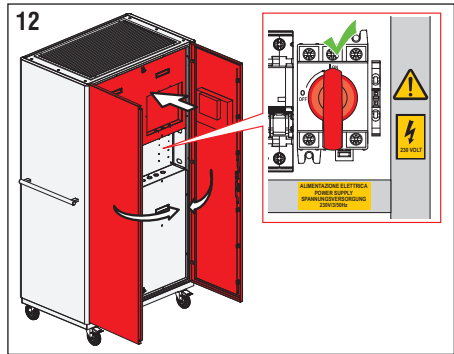
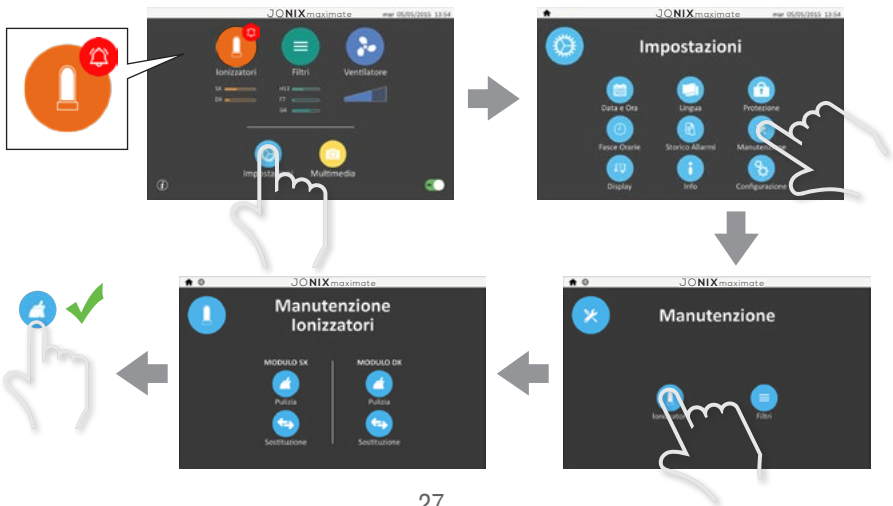

Fig. 12: Riposizionare il pannello superiore. Accendere l'unità agendo sul sezionatore On/Off portandolo nella posizione I. Chiudere le ante anteriori.



Eseguire la registrazione dell'intervento effettuato tramite il display:



Resettare l'allarme lanciato dal dispositivo nella schermata allarmi:

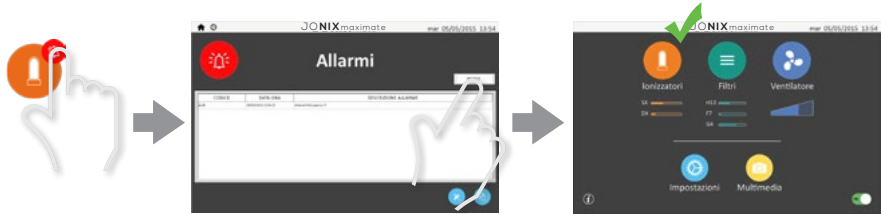

Verificare il corretto funzionamento dei tubi: deve essere udibile un leggero sfrigolio. Controllare che il dispositivo risponda ai comandi.

Nel caso si riscontri il persistere di un malfunzionamento, disconnettere il dispositivo dalla rete e consultare personale specializzato.

La mancata pulizia dei tubi ionizzanti quando segnalato dal dispositivo comporta un calo delle prestazioni del sistema.

7.2.2 Pulizia esterna dell'apparecchiatura

Pulire esternamente il dispositivo con un panno umido.



Non utilizzare detergenti liquidi, o spray, saponi o simili.

7.3 MANUTENZIONE STRAORDINARIA

I componenti del dispositivo sottoposti ad un deterioramento nel tempo tale da richiederne la sostituzione sono:

- **tubi ionizzanti:** i segni di usura, alla comparsa dei quali è necessario operare la sostituzione del componente, sono rappresentati dalla comparsa di ossido sulla rete interna del condensatore, che la renderà biancastra, e dalla opacizzazione del vetro. Il dispositivo segnalerà la necessità di sostituzione del componente dopo 14000 ore di funzionamento.
- **filtri:** i componenti, svolgendo la loro funzione di barriera, tenderanno a saturarsi arrivando ad ostacolare il flusso d'aria. I dispositivi di rilevazione interni al JONIX maximate segnalano quando l'operazione di sostituzione risulta necessaria al fine di mantenere un corretto funzionamento dell'apparecchio.

7.3.1 Procedura di sostituzione dei tubi ionizzanti



Effettuare la sostituzione dei tubi ionizzanti ogni volta che viene indicato sul display.

Fig. 13: Spegner l'unità agendo sul sezionatore On/Off portandolo nella posizione **0**.
Staccare la spina di alimentazione collegata alla rete elettrica.

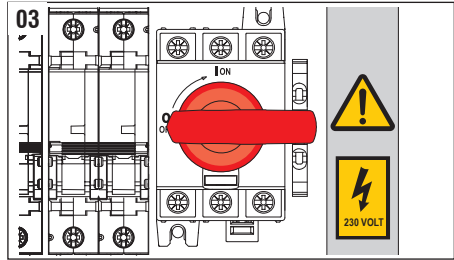

Fig. 14: Aprire con l'apposita maniglia le ante anteriori. Rimuovere il pannello superiore per accedere ai tubi ionizzanti.

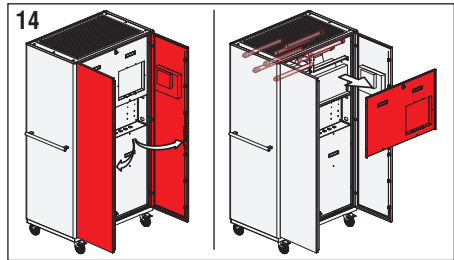

Fig. 15: Svitare delicatamente i tubi, agendo sulla base in plastica verde. In caso di difficoltà, sfilare prima la rete esterna.



Rimuovere delicatamente l'estremità del tubo dalla sua sede facendo attenzione a non danneggiarlo.

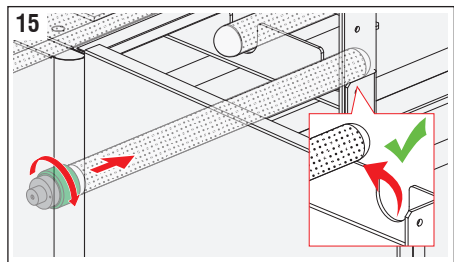

Fig. 16: Sfilare la rete esterna al tubo, nel caso non fosse già stato fatto al punto precedente.

Se l'operazione risulta difficoltosa, ruotare leggermente la rete attorno al vetro.

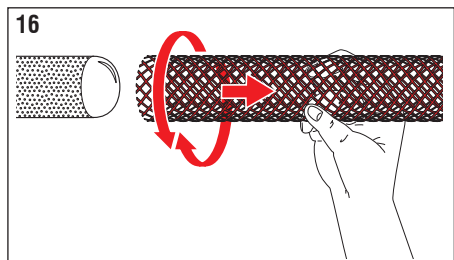

Fig. 17: Posizionare i nuovi tubi nella loro sede riavvitandoli agendo sulla base in plastica verde.



ATTENZIONE: non forzare il serraggio della vite una volta raggiunto il fine corsa della stessa.

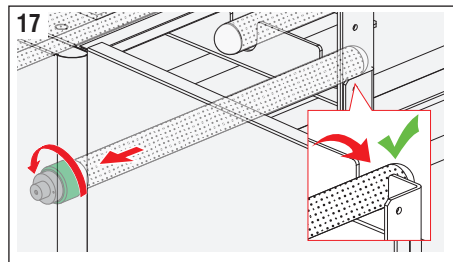

Fig. 18: Se l'operazione risulta difficoltosa, tirare leggermente la molla di messa a terra in modo tale che non faccia contatto con la superficie del tubo.



Controllare che la molla di messa a terra sia in contatto con la rete esterna una volta che i tubi ionizzanti sono stati riavvitati. In caso contrario contattare il costruttore.

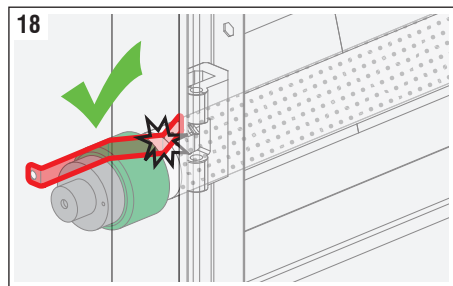
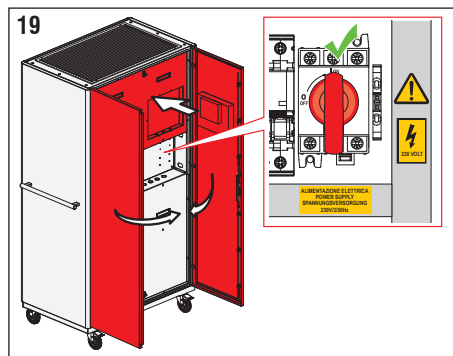
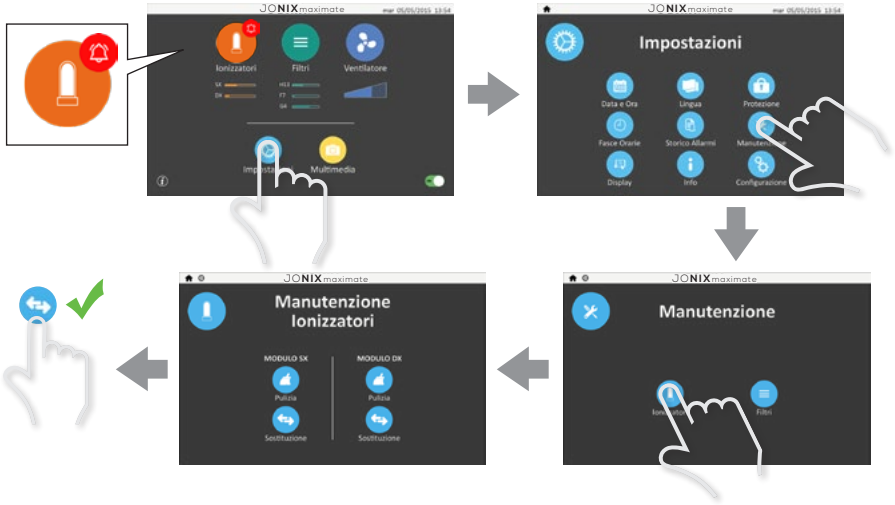

Fig. 19: Riposizionare il pannello superiore. Accendere l'unità agendo sul sezionatore On/Off portandolo nella posizione I. Chiudere le ante anteriori.



Eseguire la registrazione dell'intervento effettuato tramite il display:



Resettare l'allarme lanciato dal dispositivo nella schermata allarmi:



Verificare il corretto funzionamento dei tubi: deve essere udibile un leggero sfrigolio. Controllare che il dispositivo risponda ai comandi.

Nel caso si riscontri il persistere di un malfunzionamento, disconnettere il dispositivo dalla rete e consultare personale specializzato.

La mancata pulizia dei tubi ionizzanti quando segnalato dal dispositivo comporta un calo delle prestazioni del sistema.

7.3.2 Procedura di sostituzione dei filtri

 Effettuare la sostituzione dei filtri ogni volta che viene indicato sul display.

Fig. 20: Tipologia filtri presenti sul dispositivo JONIX maximate:

- a) Filtro assoluto H13
- b) Filtro particolato fine F7
- c) Prefiltro particolato grossolano G4

 **NOTA:** I filtri sporchi non più utilizzabili devono essere smaltiti attenendosi alle indicazioni presenti al capitolo "SMALTIMENTO". I filtri H13, F7 e G4 sono inceneribili.

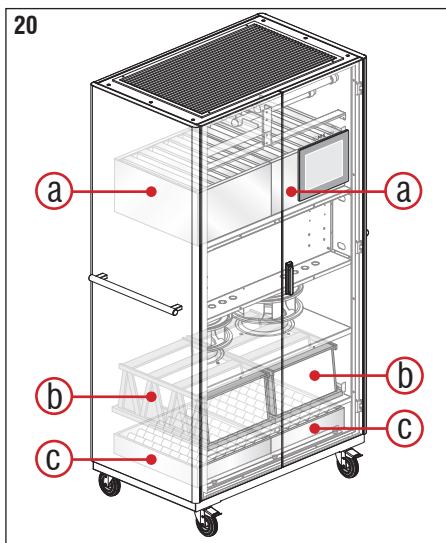
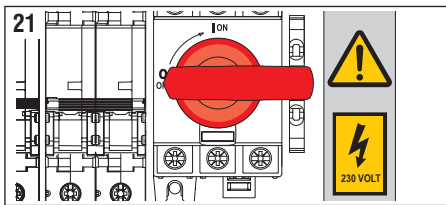

Fig. 21: Spegner l'unità agendo sul sezionatore On/Off portandolo nella posizione 0.

Staccare la spina di alimentazione collegata alla rete elettrica.



7.3.2.1 Filtro assoluto H13

Fig. 22: Aprire con l'apposita maniglia le ante anteriori. Rimuovere il pannello superiore per accedere ai filtri.

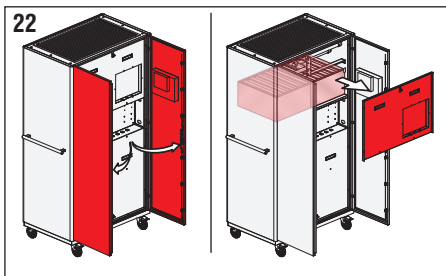

Fig. 23: Tirare verso l'esterno le linguette blocca filtri. Estrarre i filtri. Posizionare i filtri nuovi / puliti. Spingere le linguette ferma filtro verso il dispositivo finché non si avverte uno scatto.

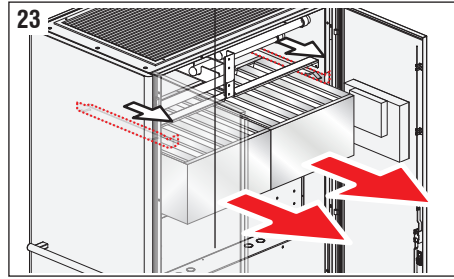
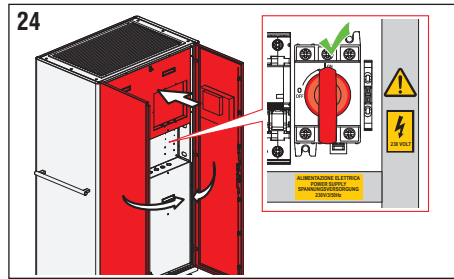

Fig. 24: Riposizionare il pannello superiore. Accendere l'unità agendo sul sezionatore On/Off portandolo nella posizione I. Chiudere le ante anteriori.



7.3.4 Filtro particolato fine F7

Fig. 25: Aprire con l'apposita maniglia le ante anteriori. Rimuovere il pannello inferiore per accedere ai filtri.

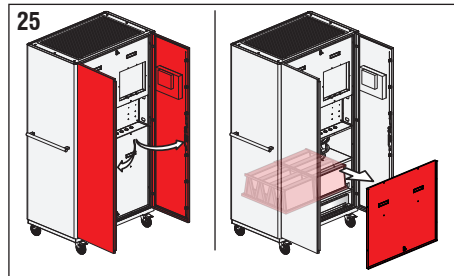

Fig. 26: Tirare verso l'esterno le linguette blocca filtri. Estrarre i filtri. Posizionare i filtri nuovi / puliti. Spingere le linguette ferma filtro verso il dispositivo finché non si avverte uno scatto.

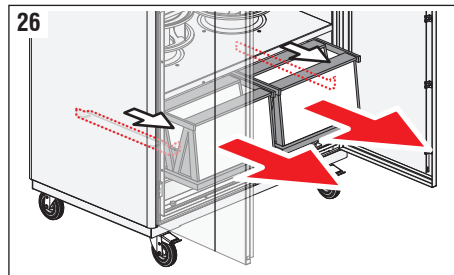
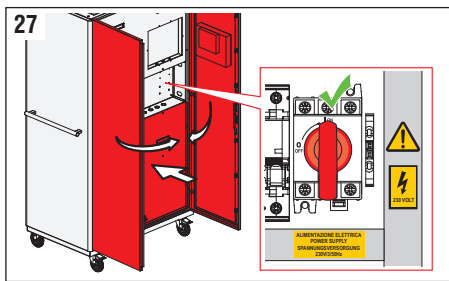

Fig. 27: Riposizionare il pannello inferiore. Accendere l'unità agendo sul sezionatore On/Off portandolo nella posizione I. Chiudere le ante anteriori.



7.3.2.3 Prefiltro particolato grossolano G4

Fig. 25: Aprire con l'apposita maniglia le ante anteriori. Rimuovere il pannello inferiore per accedere ai filtri.

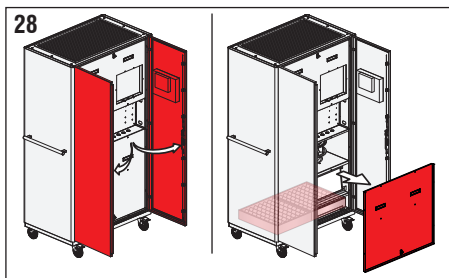
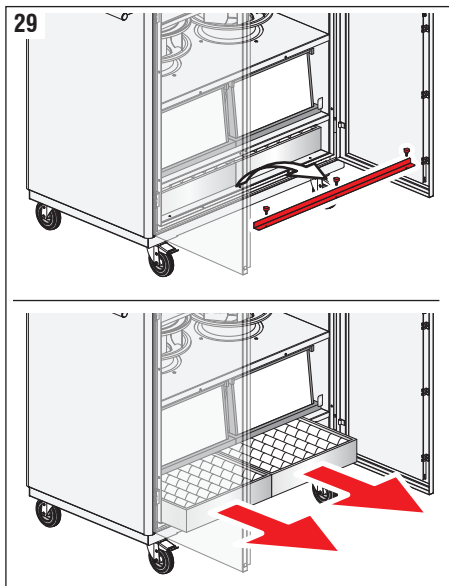
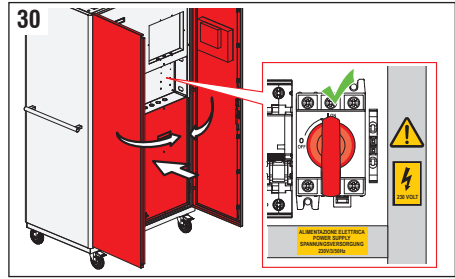

Fig. 29: Svitare i pomelli di bloccaggio e rimuovere la staffa blocca filtri. Estrarre i filtri. Posizionare i filtri nuovi / puliti. Spingere le linguette ferma filtro verso il dispositivo finché non si avverte uno scatto.



NOTA: verificare lo stato del filtro G4 periodicamente (punto "c"), indipendentemente dalle indicazioni presenti sul display, soprattutto in ambienti particolarmente polverosi. Nel caso risulti sporco e non sia ancora il momento di sostituirlo, pulirlo utilizzando un aspiratore.

Fig. 30: Riposizionare il pannello inferiore. Accendere l'unità agendo sul sezionatore On/Off portandolo nella posizione I. Chiudere le ante anteriori.



Eeguire la registrazione dell'intervento effettuato tramite il display:

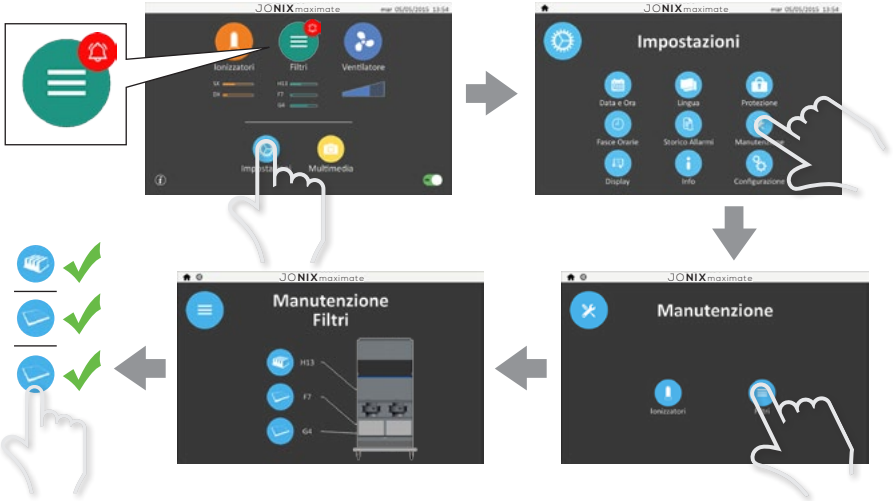

Resettare l'allarme lanciato dal dispositivo nella schermata allarmi:



Verificare il corretto funzionamento del dispositivo.

8 - CONTROLLO FUNZIONAMENTI ED EVENTUALI GUASTI

In questo paragrafo vengono riassunti i problemi più frequenti che potrebbero riscontrarsi durante l'utilizzo dell'unità. Prima di rivolgersi all'assistenza clienti, fare le verifiche descritte nella lista di seguito riportata.

PROBLEMA	POSSIBILE CAUSA	SOLUZIONE
Allarme filtro sporco.	I sensori associati al filtro rilevano una perdita di carico troppo alta fra ingresso e uscita del filtro.	Il filtro deve essere sostituito. Seguire la procedura al paragrafo 7.3.2.
Allarme manutenzione modulo ionizzante.	Il sistema rileva la necessità di pulizia per il modulo ionizzante.	I tubi del modulo ionizzante relativo all'allarme devono essere puliti. Seguire la procedura di pulizia dei tubi ionizzanti al paragrafo 7.2.1.
Allarme sostituzione modulo ionizzante.	Il sistema rileva la necessità di sostituzione dei tubi per il modulo ionizzante.	I tubi del modulo ionizzante relativo all'allarme devono essere sostituiti. Seguire la procedura di sostituzione dei tubi ionizzanti al paragrafo 7.3.1.
Allarme modulo ionizzante.	Il sistema rileva un'anomalia nel funzionamento del modulo ionizzante.	I tubi del modulo ionizzante relativo all'allarme devono essere puliti o sostituiti. Seguire la procedura di pulizia; nel caso l'allarme persistesse, seguire la procedura di sostituzione dei tubi ionizzanti al paragrafo 7.3.1.
Allarme termico ventilatore.		Contattare il rivenditore.
Sensore DP ventilatore guasto o disconnesso.		Contattare il rivenditore.
Sensore DP filtro 1/2 guasto o disconnesso.		Contattare il rivenditore.



Nel caso si riscontri un malfunzionamento diverso da quanto sopra descritto rivolgersi a personale specializzato (rivenditore, Ditta Costruttrice).

Scollegare l'apparecchio dalla presa di corrente e rivolgersi al personale specializzato per l'assistenza anche quando si verifica uno o più dei seguenti casi:

- Il cavo di alimentazione è danneggiato o deteriorato.
- La spina di alimentazione è danneggiata o deteriorata.
- Acqua o del liquido è stato versato sull'apparecchio.
- Nel caso di un malfunzionamento nonostante tutte le procedure di installazione siano state eseguite correttamente.

9 - SMALTIMENTO

A fine utilizzo, i dispositivi JONIX maximate andranno smaltiti in osservanza delle normative vigenti nel paese d'installazione. I materiali che compongono le unità sono:

- Acciaio inox.
- Alluminio.
- Vetro.
- Nylon.
- Plastica.
- Carta e Cartone.
- Legno.



I componenti soggetti ad usura quali i filtri H13, F7 e G4 sono inceneribili.



GESTIONE DEI RIFIUTI DI APPARECCHIATURE ELETTRICHE ED ELETTRONICHE

Questo prodotto rientra nel campo di applicazione della Direttiva 2012/19/UE riguardante la gestione dei rifiuti di apparecchiature elettriche ed elettroniche (RAEE). L'apparecchio non deve essere eliminato con gli scarti domestici in quanto composto da diversi materiali che possono essere riciclati presso le strutture adeguate. Informarsi attraverso l'autorità comunale per quanto riguarda l'ubicazione delle piattaforme ecologiche atte a ricevere il prodotto per lo smaltimento ed il suo successivo corretto riciclaggio. Si ricorda, inoltre, che a fronte di acquisto di apparecchio equivalente, il distributore è tenuto al ritiro gratuito del prodotto da smaltire. Il prodotto non è potenzialmente pericoloso per la salute umana e l'ambiente, non contenendo sostanze dannose come da Direttiva 2011/65/UE (RoHS), ma se abbandonato nell'ambiente impatta negativamente sull'ecosistema. Leggere attentamente le istruzioni prima di utilizzare l'apparecchio per la prima volta. Si raccomanda di non usare assolutamente il prodotto per un uso diverso da quello a cui è stato destinato, essendoci pericolo di shock elettrico se usato impropriamente.

ANNOTAZIONI

.....

.....

.....

CONDIZIONI DI GARANZIA

La Scrivente garantisce le riparazioni dei sistemi da lei prodotti e distribuiti sul territorio nazionale, qualora il sistema risulti difettoso nei materiali o nella fabbricazione alle condizioni di seguito elencate:

1. La garanzia decorre dalla data di acquisto ed ha durata di 12 mesi.
2. Nessuna garanzia è prevista per la rottura del vetro del tubo ionizzatore.
3. La mancata osservanza delle norme di uso e manutenzione descritte nel manuale allegato all'apparecchiatura, comporta il decadere della garanzia.
4. L'acquirente ha diritto ad usufruire della garanzia di 12 mesi solo se il certificato di garanzia risulta compilato in modo completo e corretto ed inviato entro 10 gg dall'acquisto a:

JONIX S.r.l., Viale Spagna, 31/33 – 35020 Tribano (PD) Italy

5. La garanzia è valida solo se il sistema è stato acquistato presso un rivenditore autorizzato.
6. La garanzia comprende la riparazione o sostituzione gratuita di quei componenti che dovessero risultare difettosi all'origine e non comprende in nessun caso la sostituzione del dispositivo.
7. Le riparazioni in garanzia vengono effettuate solo presso il rivenditore o la casa costruttrice.
8. Sono esclusi dalla garanzia i sistemi che risultano danneggiati o difettosi a causa di: sostituzione di componenti o accessori con altri di tipo non approvato esplicitamente dalla scrivente, interventi effettuati da personale non autorizzato o non qualificato, mancato rispetto delle norme sulle condizioni ambientali, incuria, fulmini, inondazioni, incendi, atti di guerra, sommosse. Non sono coperti malfunzionamenti dovuti ad una errata installazione.
9. Sono esclusi dalla garanzia i sistemi con matricola o etichette illeggibili, mancanti o alterate.
10. Per usufruire della garanzia, l'acquirente è tenuto a rivolgersi al proprio fornitore consegnando successivamente il dispositivo, accompagnato da un documento che comprovi l'acquisto.
11. Tutte le spese di trasporto e i relativi rischi sono a carico dell'acquirente.
12. L'effettuazione di una o più riparazioni nel periodo di garanzia non modifica la data di scadenza della garanzia stessa.
13. È esclusa la responsabilità della scrivente per qualsiasi danno, diretto o indiretto, causato a persone o cose, da difetti o conseguenze all'uso improprio del prodotto stesso.

L'utente autorizza la scrivente e le connesse strutture di assistenza e supporto ad archiviare e trattare i dati propri personali secondo quanto previsto dal D.Lgs.n° 196 del 30/06/2003. Ai sensi dell'art. 7 del D.Lgs. 196/2003 l'utente potrà in ogni momento esercitare i Suoi diritti sul titolare del trattamento dati (JONIX srl).

DICHIARAZIONE CE DI CONFORMITÀ

	<p>DICHIARAZIONE UE DI CONFORMITÀ</p>
---	--

JONIX S.R.L.

SEDE LEGALE: Viale Spagna, 31/33 – 35020 Tribano (PD)
 SEDE SCIENTIFICA Via Tegulaia 10/b - 56121 Pisa
 SEDE OPERATIVA: Via Romagnoli, 12/A - 40010 Bentivoglio (BO)

**dichiara che
 il prodotto di seguito identificato**

DESCRIZIONE	Dispositivi per la sanificazione attiva e purificazione dell'aria	
MODELLI	<ul style="list-style-type: none"> o Cube o Mate - mini Mate - maxi Mate o Steel 	Selezionare il modello a cui la dichiarazione si riferisce
TIPO E DENOMINAZIONE COMMERCIALE	<ul style="list-style-type: none"> o JONIX^{cube} o JONIX^{maximate} o JONIX^{mate} o JONIX^{minimate} o JONIX^{steel} 	Selezionare il modello a cui la dichiarazione si riferisce
Codice	xxx	
Matricola	xxx	

E' CONFORME

alla DIRETTIVA 2006/42/CE relativa alle macchine
Norme di riferimento
 EN 12100:2010
 EN 60204-1:2016

Altre direttive applicabili

alla DIRETTIVA 2011/65/UE DEL PARLAMENTO EUROPEO E DEL CONSIGLIO dell'8 giugno 2011 sulla restrizione dell'uso di determinate sostanze pericolose nelle apparecchiature elettriche ed elettroniche
 alla DIRETTIVA 2014/30/UE DEL PARLAMENTO EUROPEO E DEL CONSIGLIO del 26 febbraio 2014 concernente l'armonizzazione delle legislazioni degli Stati membri relative alla compatibilità elettromagnetica (ex direttiva 2004/108/CE)
 alla DIRETTIVA 2014/35/UE DEL PARLAMENTO EUROPEO E DEL CONSIGLIO del 26 febbraio 2014 concernente l'armonizzazione delle legislazioni degli Stati membri relative alla messa a disposizione sul mercato del materiale elettrico destinato a essere adoperato entro taluni limiti di tensione (ex direttiva 2006/95/CE)

Norme di riferimento
 EN 60335-2-65:2003/A11:2012

Sicurezza degli apparecchi elettrici d'uso domestico e similare — Norme particolari per gli apparecchi per la purificazione dell'aria

La presente dichiarazione di conformità è rilasciata sotto la totale responsabilità esclusiva del fabbricante

General manager **Mauro Mantovan**

Funzione



Firma

ALLEGATI

ESPLOSO JONIX maximate

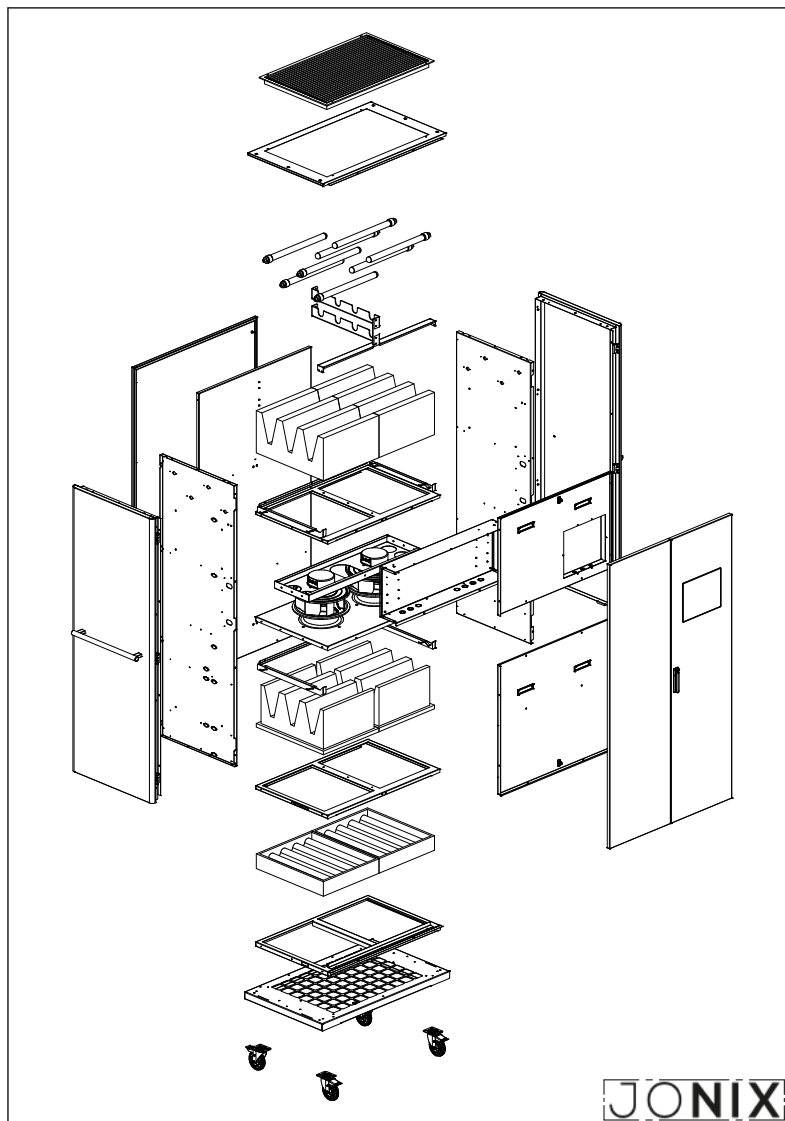

DIMENSIONI DI INGOMBRO JONIX maximate

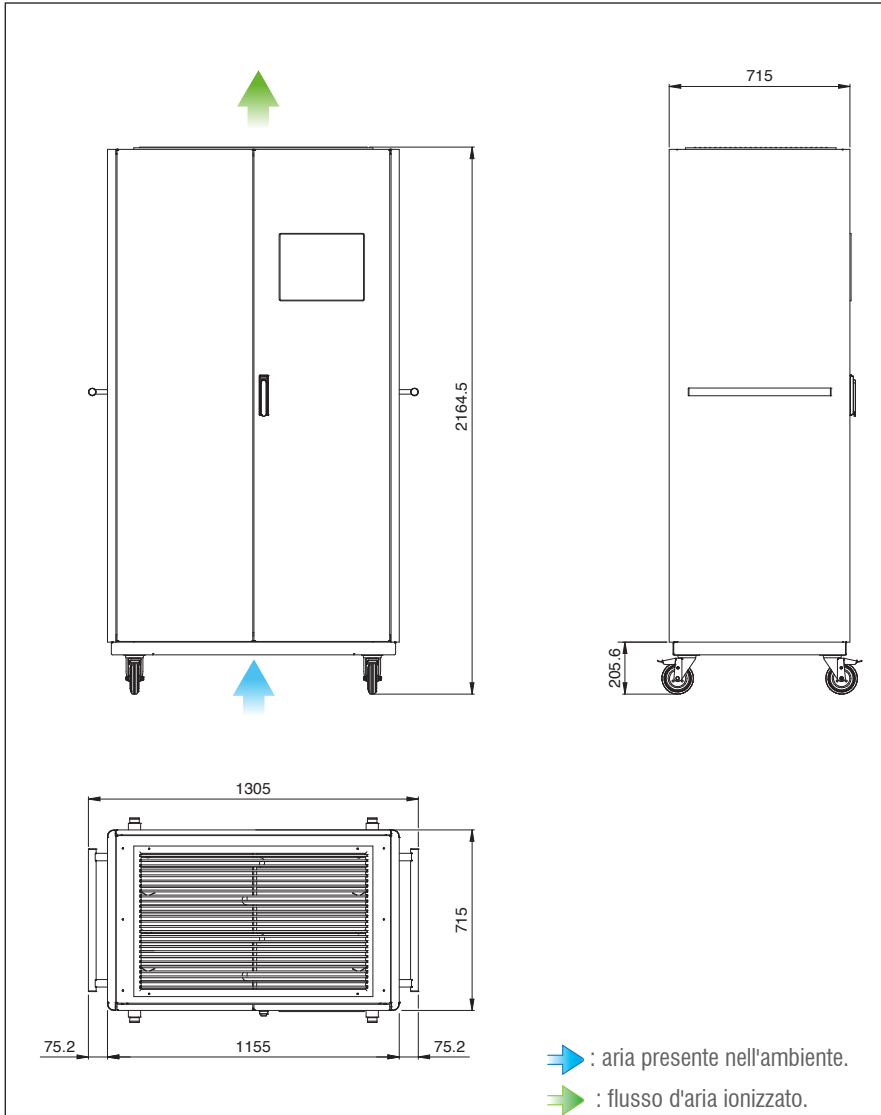

JONIX

Manufactured by:
 HIRef S.p.a.
 Viale Spagna, 31/33
 35020 Tribano (Padova) Italy
 tel: ++39 049 9588511
 fax: ++39 049 9588522
 web: www.hiref.it

Serie Model
 70 MAXI MATE

Drawing code
 HF62004189

Controller
 pC05c

Power supply Auxiliary supply
 230V/1~/50Hz+N
 24VDC

24VAC

Created by Date
 AD1 07/03/2019

Revision by
 On AD1 23/04/2019

Index
 B

Max power (kW)
 FLA (A)
 LRA (A)

SEE TABLE ON PAGE 2
 SEE TABLE ON PAGE 2
 SEE TABLE ON PAGE 2

Main protection
 SEE TABLE ON PAGE 2

REVISION	DATE	DATE	DATE
LAST	BY	CHECKED	APPR. LIM.
B	AD1		
	23/04/2019		

JONIX

70 MAXI MATE
 HF62004189

TOTAL SHEET	19
CONTINUE	2
SHEET	1

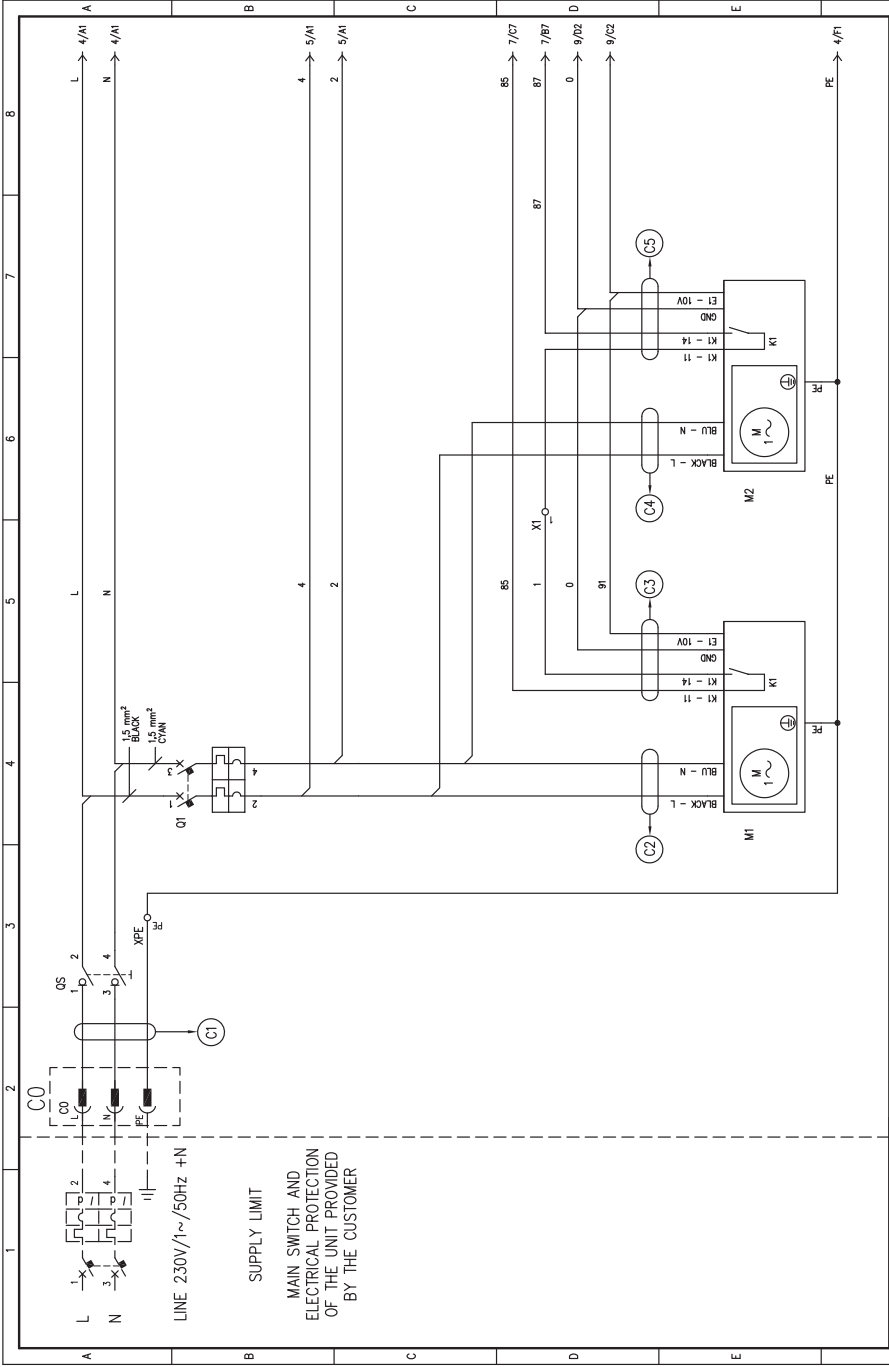

REVISION		DATE	07/03/2019
LAST	BY	DRAWN	AD1
B	AD1	CHECKING	
		APPROV.	IMM
TOTAL SHEET		19	4
CONTINUE			3
SHEET			8
TO		MAXI MATE	
FROM		HF62004189	

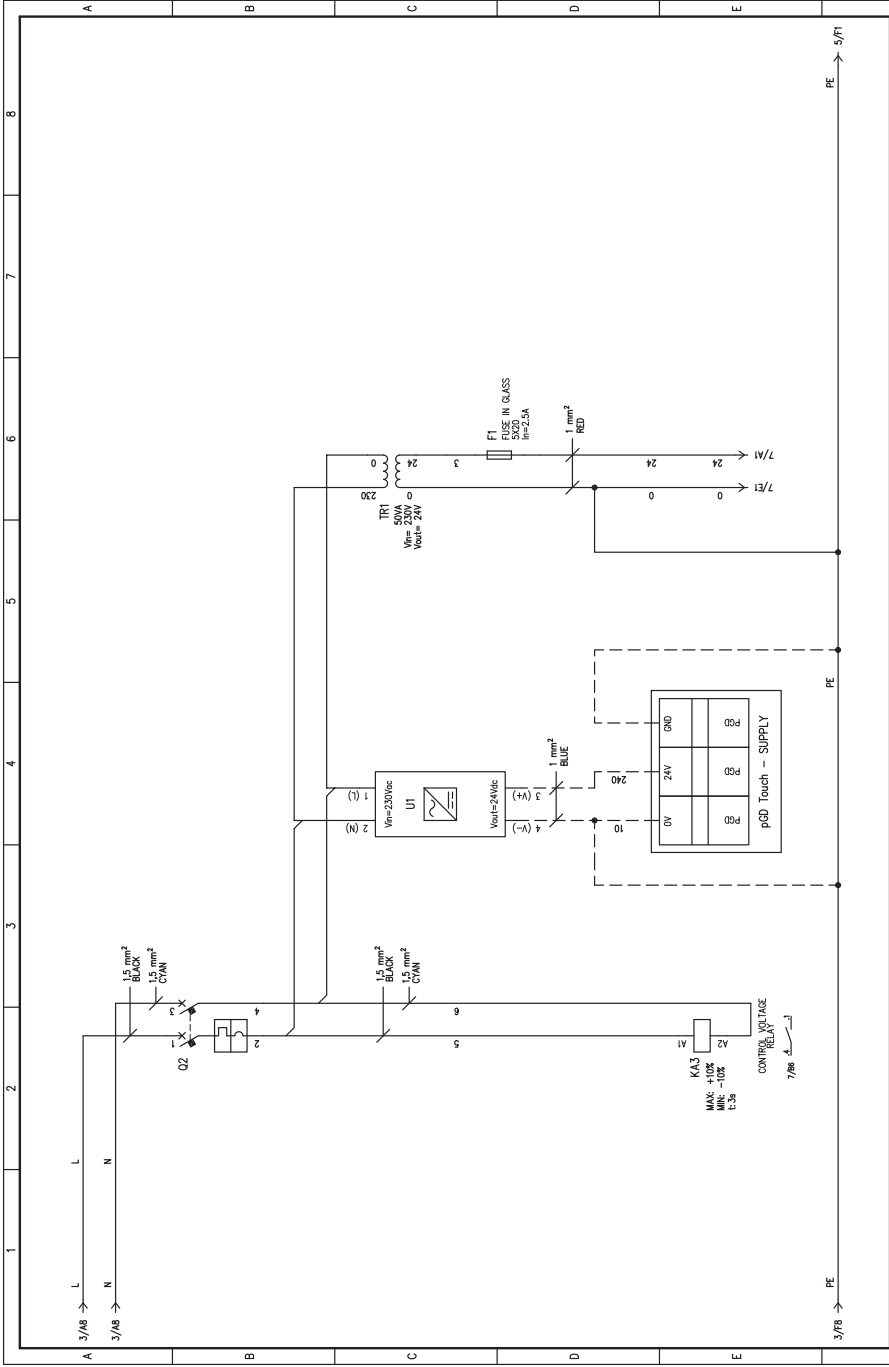

REVISION		DATE	10/07/2019
LAST	BY	DRAW	ADI
B	23/04/2019	CHECK	INI
		APPR.	MM
TOTAL SHEET		19	
		CONTINUE	
SHEET		5	
		4	
70		MAX. DATE	
HF62004189			

JONIX

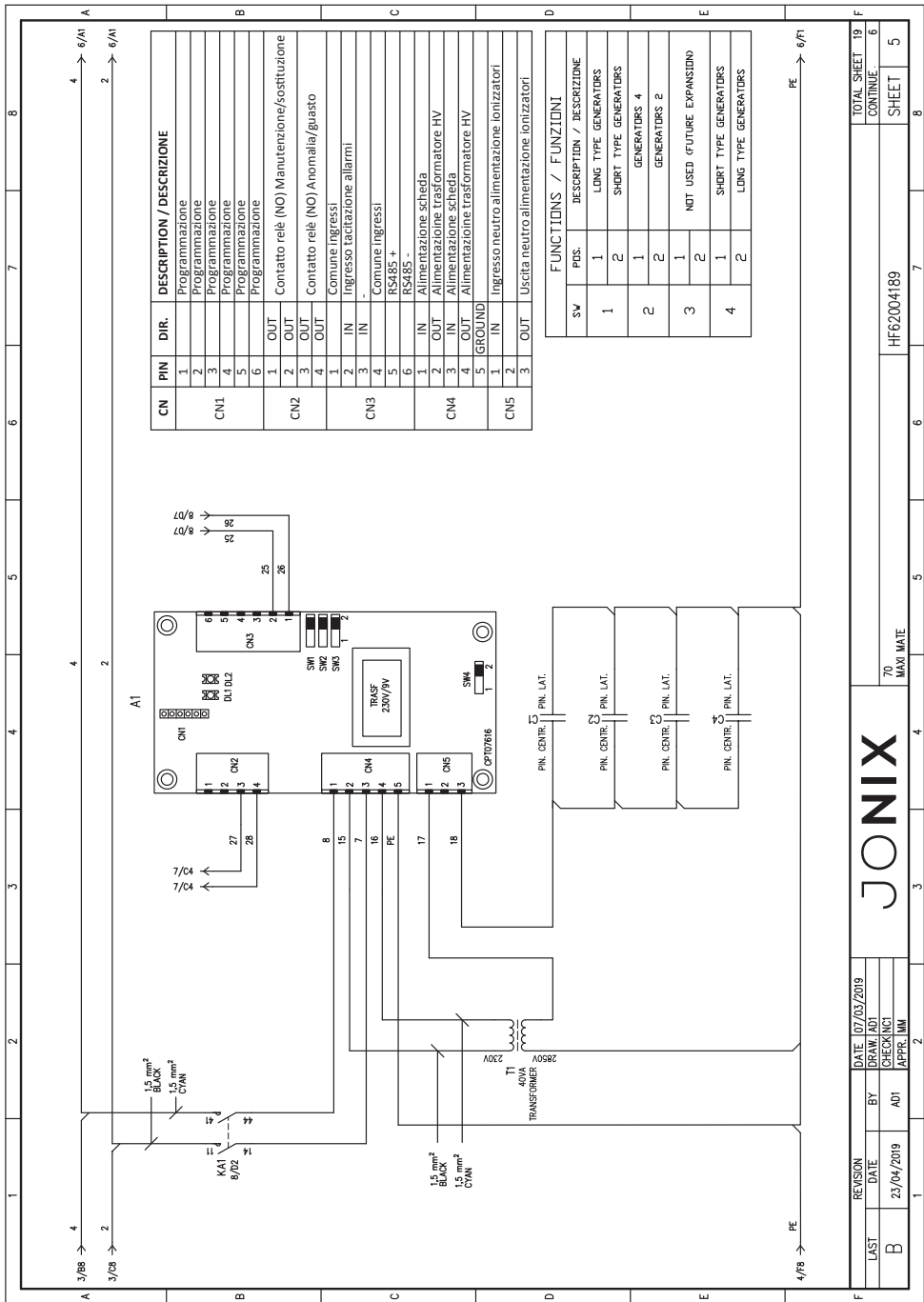

CN	PIN	DIR.	DESCRIPTION / DESCRIZIONE
CN1	1		Programmazione
	2		Programmazione
	3		Programmazione
	4		Programmazione
	5		Programmazione
	6		Programmazione
CN2	1	OUT	Contatto relè (NO) Manutenzione/sostituzione
	2	OUT	
	3	OUT	
CN3	1	IN	Comune ingressi
	2	IN	Ingresso tactazione allarmi
	3	IN	
CN4	1	IN	Comune ingressi
	2	IN	RS485 +
	3	IN	RS485 -
	4	IN	Alimentazione scheda
	5	IN	Alimentazione trasformatore HV
	6	IN	Alimentazione scheda
CN5	1	IN	Ingresso neutro alimentazione ionizzatori
	2	IN	
	3	OUT	Uscita neutro alimentazione ionizzatori

FUNCTIONS / FUNZIONI	
SW	DESCRIPTION / DESCRIZIONE
1	LONG TYPE GENERATORS
2	SHORT TYPE GENERATORS
3	GENERATORS 4
4	GENERATORS 2
5	NOT USED (FUTURE EXPANSION)
6	SHORT TYPE GENERATORS
7	LONG TYPE GENERATORS

REVISION		DATE	07/03/2019
LAST	BY	DRAWN	AD1
B	AD1	CHECKING	
		APPR.	IMM
TOTAL SHEET		19	
CONTINUE		B	
SHEET		5	
TO		MAXI MATE	
PART NO.		HF62004189	

JONIX

PE → 6/F1

4/F8 →

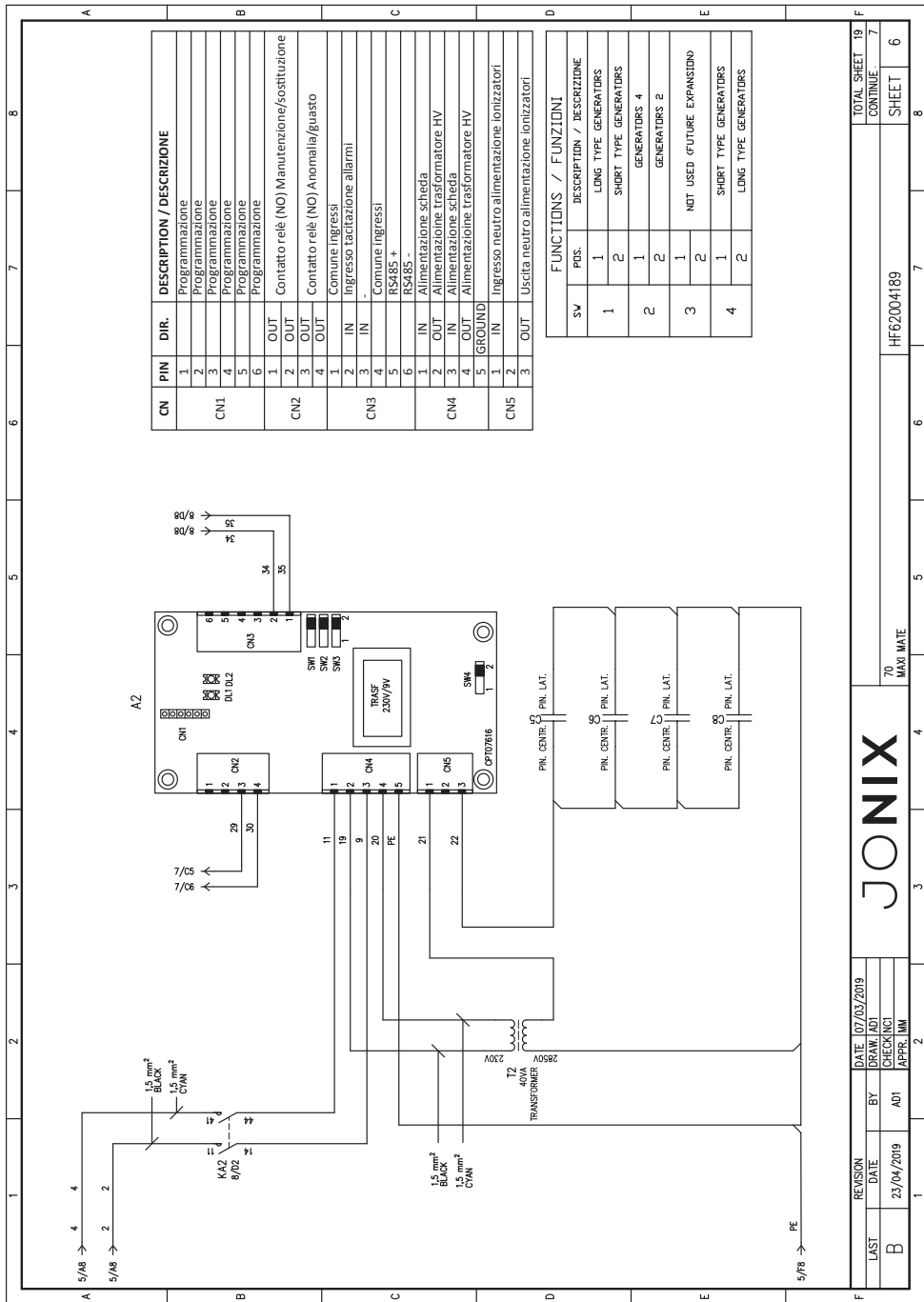

CN	PIN	DIR.	DESCRIPTION / DESCRIZIONE
CN1	1		Programmazione
	2		Programmazione
	3		Programmazione
	4		Programmazione
	5		Programmazione
CN2	1	OUT	Contatto relè (NO) Manutenzione/sostituzione
	2	OUT	
	3	OUT	Contatto relè (NO) Anomalia/guasto
	4	OUT	
CN3	1	IN	Comune ingressi
	2	IN	Ingresso taccitazione allarmi
	3	IN	
	4	IN	Comune ingressi
	5		RS485 +
	6		RS485 -
CN4	1	IN	Alimentazione scheda
	2	OUT	Alimentazione trasformatore HV
	3	IN	Alimentazione scheda
	4	OUT	Alimentazione trasformatore HV
CN5	5	GROUND	Ingresso neutro alimentazione ionizzatori
	1	IN	
	2	OUT	Uscita neutro alimentazione ionizzatori

FUNCTIONS / FUNZIONI	
SV	POS. DESCRIPTION / DESCRIZIONE
1	LONG TYPE GENERATORS
2	SHORT TYPE GENERATORS
1	GENERATORS 4
2	GENERATORS 2
1	NOT USED (FUTURE EXPANSION)
2	
1	SHORT TYPE GENERATORS
2	LONG TYPE GENERATORS

JONIX

REVISION	DATE	107/03/2019
DATE	BY	DRAW ADI
23/04/2019	ADI	CHECK INCI
		APPR. IAN

TOTAL SHEET	19
CONTINUE	7
SHEET	6

70
MAX IATE

HF62004189

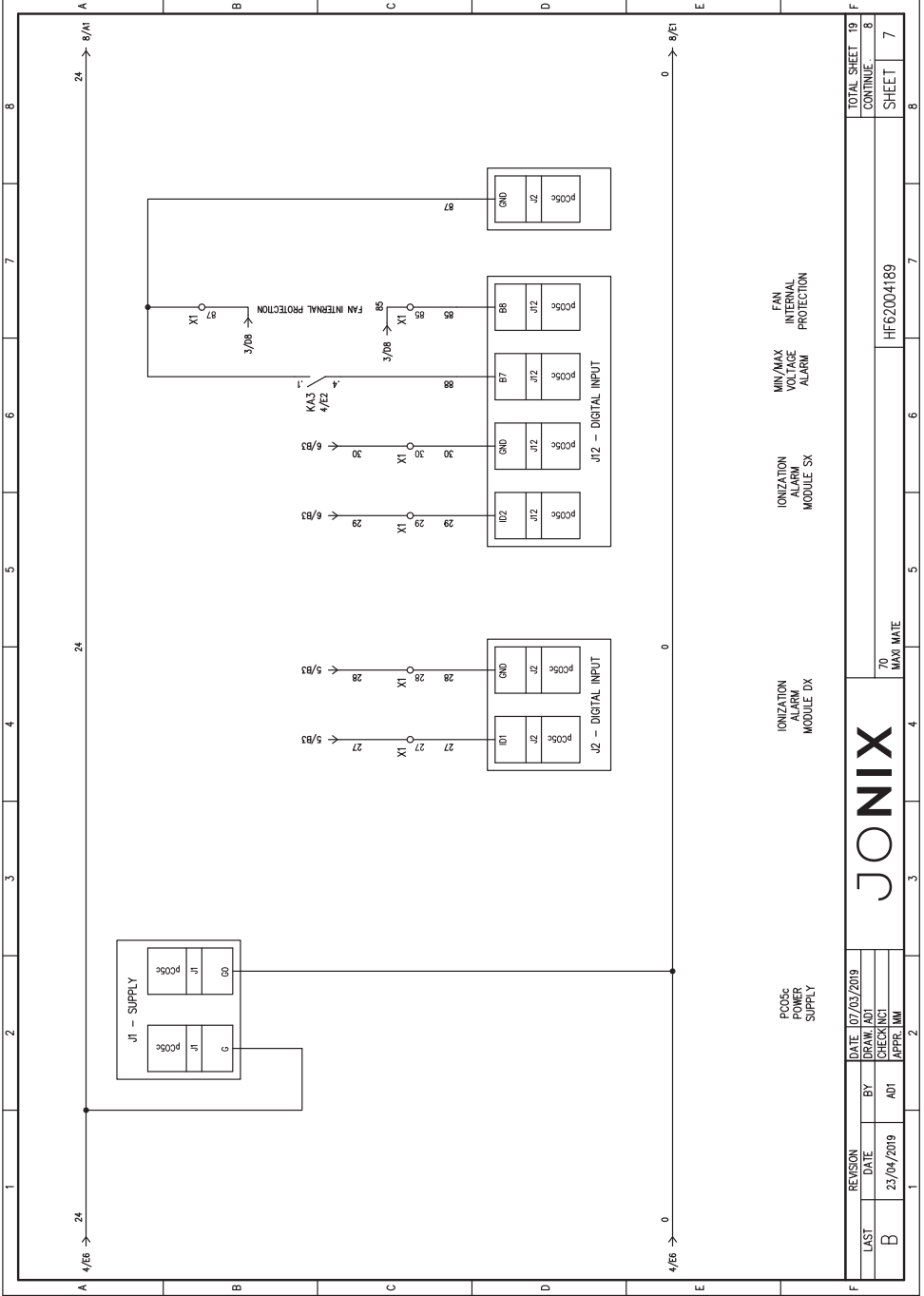

JONIX

REVISION	DATE	BY	DATE	DATE	DATE	DATE
B	23/04/2019	AD1	23/04/2019	AD1	07/03/2019	AD1
					DRAWN	CHECKING
					APPR.	IMM.

PC05c
POWER
SUPPLY

IONIZATION
ALARM
MODULE DX

IONIZATION
ALARM
MODULE SX

MIN/MAX
VOLTAGE
ALARM

FAN
INTERNAL
PROTECTION

TOTAL SHEET	19
CONTINUE	8
SHEET	7

TO
MAX MATE

HFG2004189

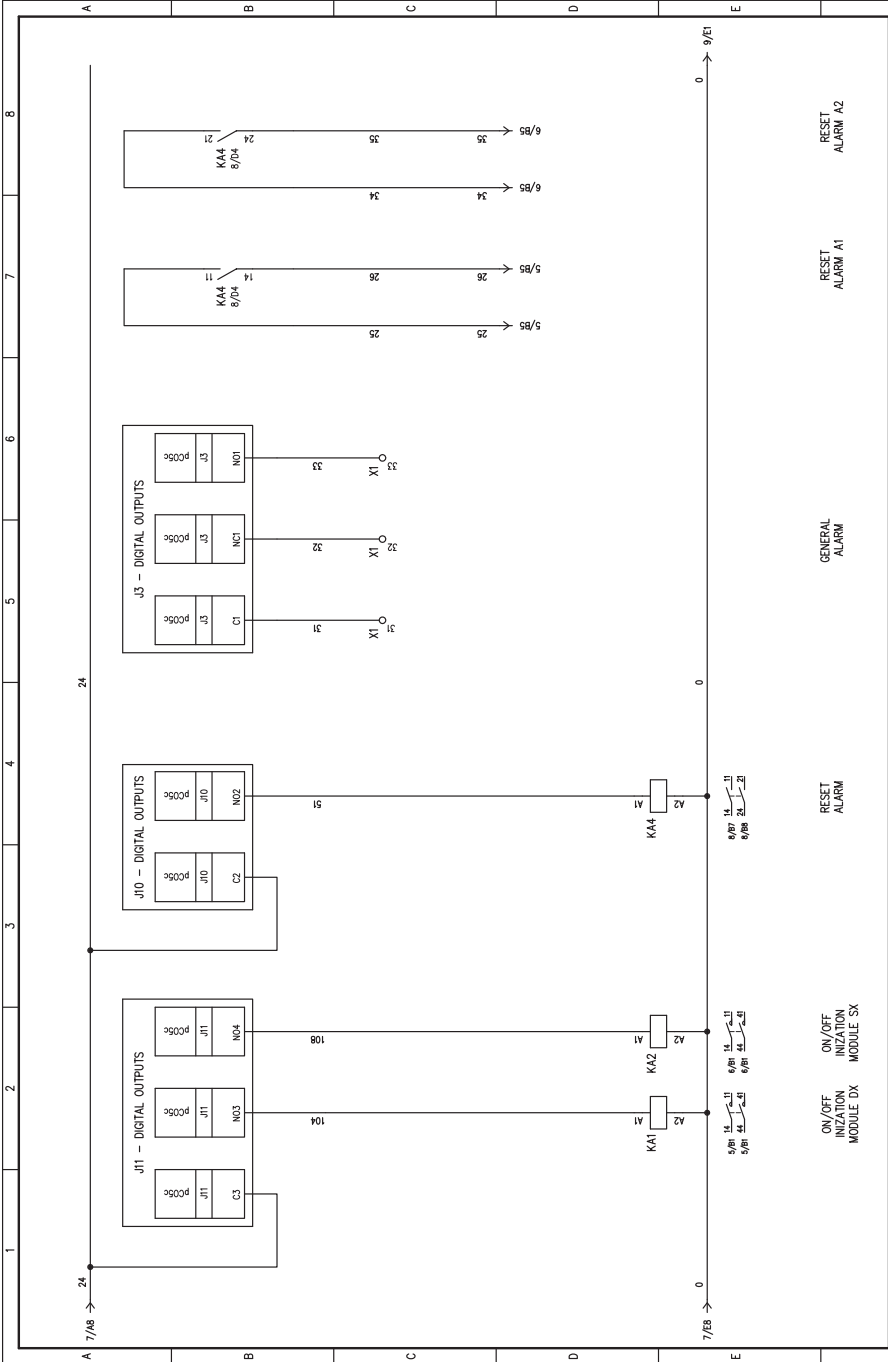

DATE		10/03/2019	
BY	DRAW	AJ1	
CHECK	INCL		
APPR.	IMM		
REVISION			
LAST	DATE	BY	
B	23/04/2019	AJ1	
ON/OFF INDICATION MODULE DX		ON/OFF INDICATION MODULE SX	
RESET ALARM A1		RESET ALARM A2	
GENERAL ALARM			
RESET ALARM A1		RESET ALARM A2	
TOTAL SHEET		19	
CONTINUE		9	
SHEET		8	
MAX. DATE		70	
HFC2004189			

JONIX

7/18 → 24 0 7/18 → 0 9/E1

8

7

6

5

4

3

2

1

A

B

C

D

E

F

8

7

6

5

4

3

2

1

F

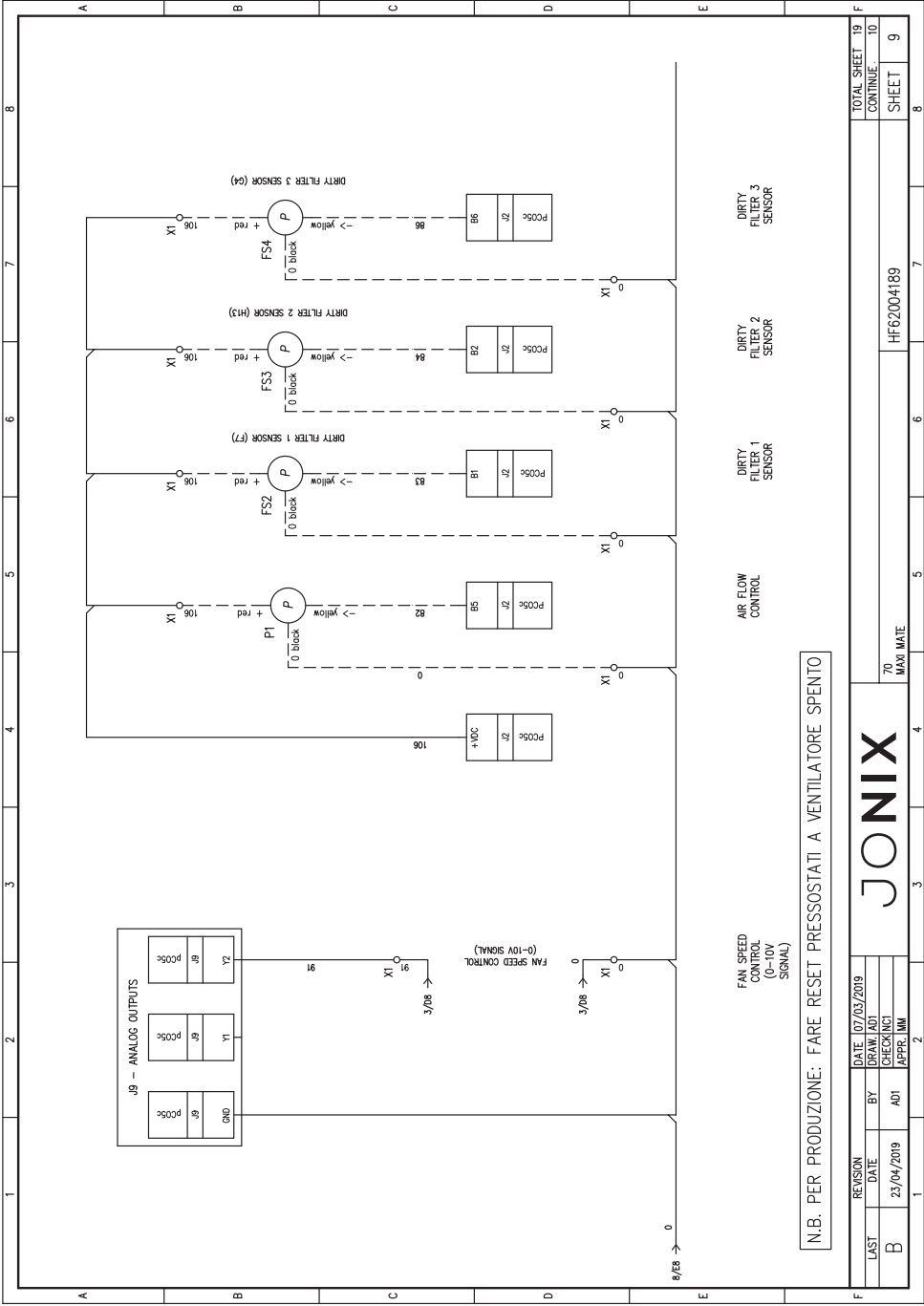

N.B. PER PRODUZIONE: FARE RESET PRESSOSTATI A VENTILATORE SPENTO

REVISION		DATE	07/03/2019	TOTAL SHEET	18
LAST	DATE	BY	DRW: JCI	CONTINUE	10
B	23/04/2019	AU1	CHEK: JCI	SHEET	9
			APP: JMI		
			70	HF62004189	
			MAX. MATE		

DISPLAY CONNECTION

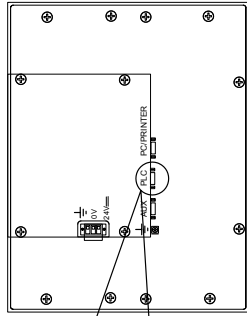

KIT CAVO CON CONNETTORE DB9
HF40001672

GREEN/YELLOW
GREY
BLACK

KIT CAVO CON CONNETTORE DB9
cod. Here: HF40001672 cod. Core: P0TAD00NVO

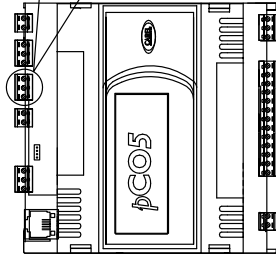
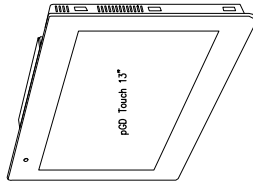

REVISION	DATE	10/03/2019
LAST	BY	DRAW: ADI
B	DATE	23/04/2019
	CHECKING	ADI
	APPR.	MM

JONIX

70
MAX. DATE

HF62004189

TOTAL SHEET	19
CONTINUE	11
SHEET	10

CABLES KIT (THE LENGHT OF THE CABLES IS REFERRED TO EXTERNAL SIDE OF THE ELECTRICAL PANEL) – HF69004566

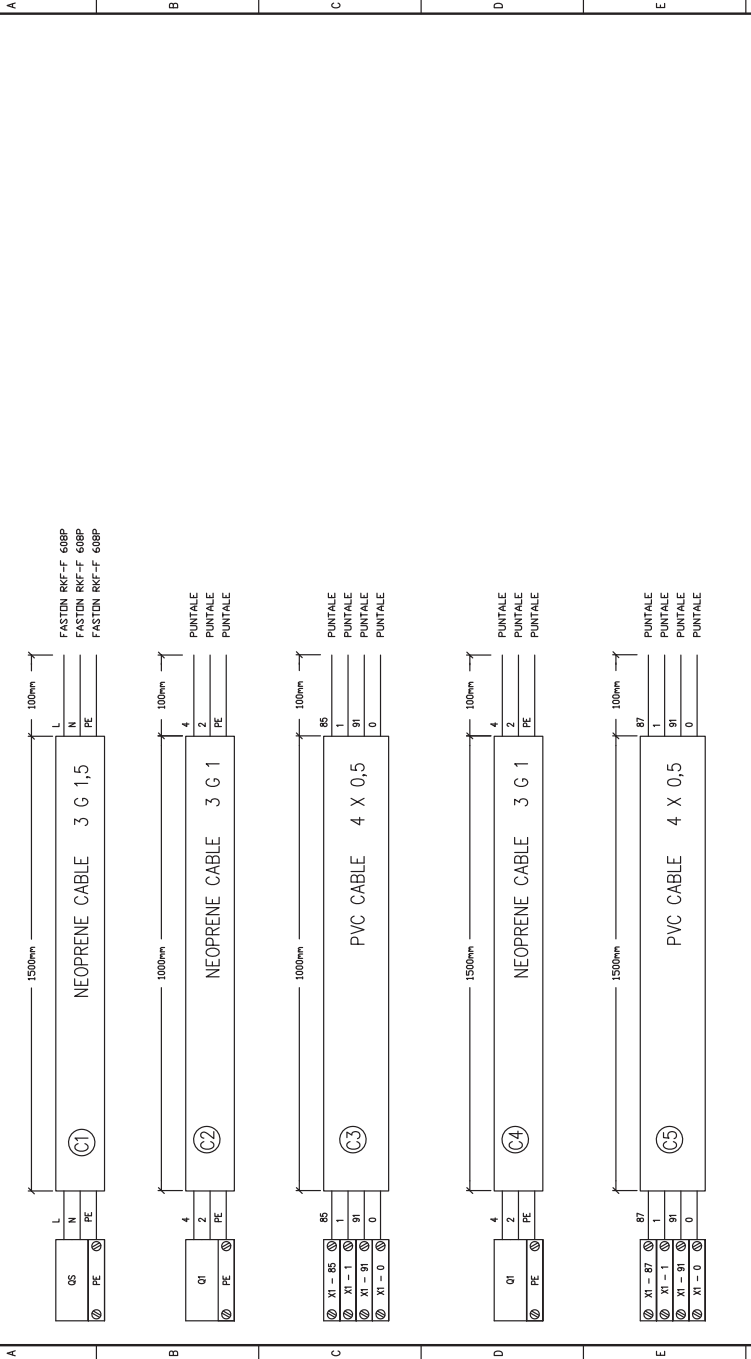

N.B. RIFERIMENTO LUNGHEZZA CODE CAVI DA INTENDERSI DALL'USCITA DELLA PIASTRA DI FONDO

REVISION		DATE	107/03/2019
LAST	BY	DRAW	ADI
B	23/04/2019	CHECKING	ADI
		APPR.	MM
TOTAL SHEET		19	
CONTINUE		13	
SHEET		12	
MAX IMATE		70	
HF62004189			

DIN GUIDE LAYOUT (ALL THE GUIDES MUST BE HIGH 10mm)

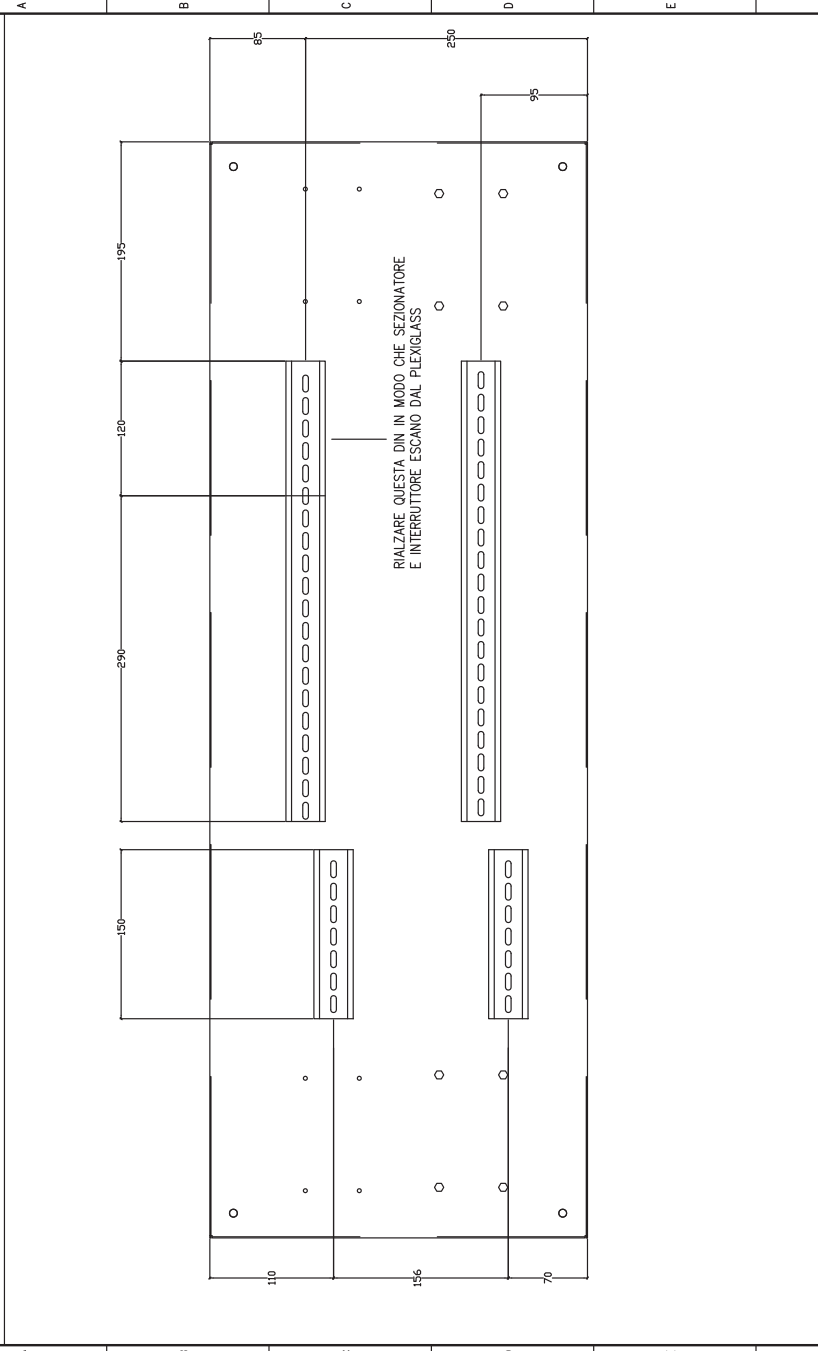

RIALZARE QUESTA DIN IN MODO CHE SEZIONATORE
E INTERRUITTORE ESCANO DAL PLEXIGLASS

REVISION		DATE 07/03/2019		TOTAL SHEET 18	
LAST	BY	DRAWN BY	CHECKING	CONTINUE	16
B	AD1	23/04/2019	AD1	HF62004189	SHEET 15
		70 MAXI MATE		8	

PLEXIGLASS LAYOUT

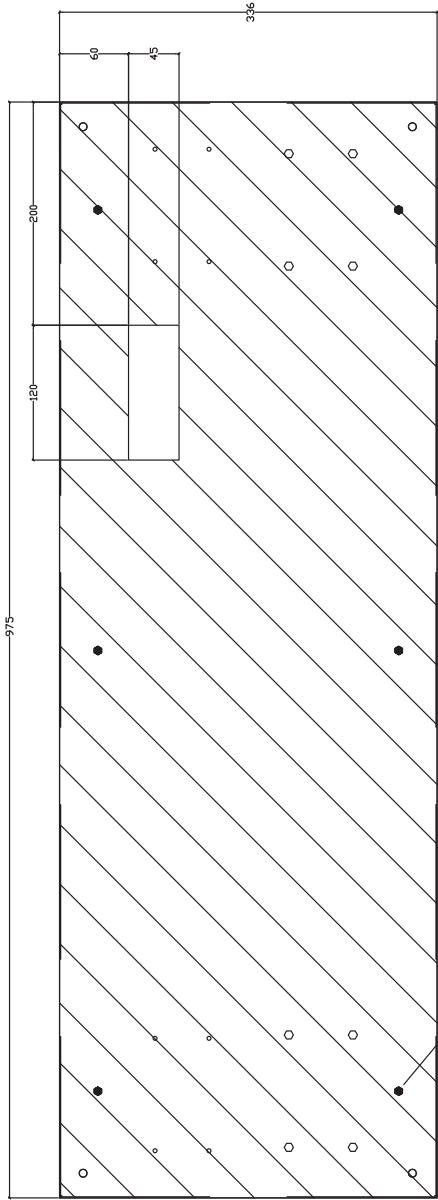

FISSARE IL PLEXIGLASS IN 3 PUNTI PER LATO LUNGO,
ALTEZZA DA PIASTRA DI FONDO MIN 100mm

LAST	REVISION	DATE	DATE	BY	DATE	DATE
B		23/04/2018	10/03/2019	ADI	ADI	ADI
				CHECK INCI		APPR. ILM

JONIX

70
MAX. I.M.T.E.

HF62004189

TOTAL SHEET	19
CONTINUE	17
SHEET	16

ELECTRICAL UNIT LAYOUT

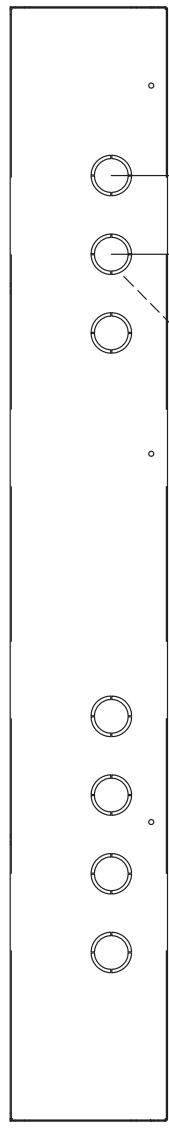
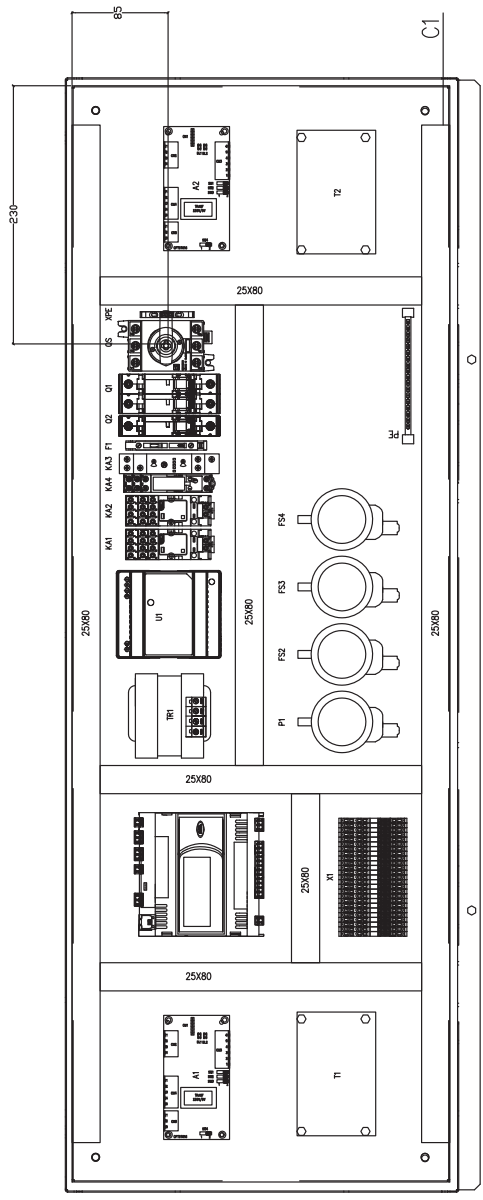

APPLICARE PASSACAVI IN GOMMA NEI FORI CON CODE CAVI IN USCITA

REVISION		DATE	07/03/2019
LAST	BY	DRAWN	AD1
B	AD1	CHECKING	
		APPR.	IMI
		TO	MAX MATE
		HF62004189	
TOTAL SHEET		18	
CONTINUE			
SHEET		17	

JONIX

pure living

JONIX srl
support@jonixair.com
www.jonixair.com



Sede legale
viale Spagna 31/33
35020 Tribano (PD) - Italy
tel +39 049 9588511
fax +39 049 9588522

Sede scientifica
via Tegulaia 10/b
56121 Pisa - Italy
tel +39 050 985165

Sede operativa
via Romagnoli 12/a
40010 Bentivoglio (BO) - Italy